

Brutto-Preisliste 1/2009

EURO inkl. MWST.



Raumspartüren
Falttüren
Schiebetüren
Falt- und
Mobilwände
Sprossenrahmen

eMail:
brandt@inraumsysteme.de
Internet:
www.brandt-inraumsysteme.de

BRANDT
INRAUMSYSTEME

BRANDT HANDELSKONTOR GMBH

Verkauf und Verwaltung
Völgerstraße 6, 30519 Hannover
Telefon (05 11) 8 78 05-0
Telefax (05 11) 8 78 05-40/45

Wichtig für Ihren Auftrag:

- **Preise:** Unsere Brutto-Listenpreise verstehen sich für Lieferungen an Ihr Haus zuzüglich anteiliger Fracht- und Verpackungskosten sowie gesetzlicher Mehrwertsteuer.
 - **Bestellung:** Bitte überprüfen Sie Ihre Bestellung auf alle notwendigen Angaben zur richtigen Ausführung wie Modell, Breite, Höhe, eventuell Wandstärke, Oberfläche, Anschlagart, Zubehör, bei Sprossenrahmen Modell, Profilform, eventuell Glasart, Oberfläche.
 - **Auftragsbestätigung:** Prüfen Sie unsere Auftragsbestätigung. Sie ist Basis für die Ausführung Ihres Auftrages. Änderungen Ihrerseits sind ab 5 Werktagen nach Eingang kostenpflichtig. Wir berechnen eine Bearbeitungsgebühr von 29,75 EUR zuzüglich eventuell bereits angefallener Produktionskosten.
 - **Stornierung:** Stornierungen und Änderungen sind bei Normal-Lieferzeiten nur innerhalb von 5 Werktagen nach Auftragsbestätigung möglich. Danach berechnen wir 20 % des Warenwertes oder die bereits angefallenen Produktionskosten. Bei Eil- und Dringendbestellungen unter Verkürzung der Normallieferzeit ist eine Stornierung nicht möglich.
 - **Lieferung:** In der BRD liefern wir grundsätzlich an Ihr Haus. Pro Sendung wird bei Türen ein Fracht- und Verpackungskostenanteil von 47,- EUR erhoben. Bei Sprossenrahmen beträgt der Kostenanteil 11,30 EUR und wird getrennt behandelt!
Für Sendungen ins Ausland gesondert anfragen.
- Ein Zusammenführen mehrerer Aufträge unterschiedlicher Produktgruppen zu einer Sendung ist nicht möglich!**
- **Sonderwünsche:** Lieferungen **direkt an Ihren gewerblichen Abnehmer ohne Zuschlag.** Bei erforderlicher 2. Anfahrt werden 17,85 EUR fällig. Lieferung mit **Terminzusage auf Anfrage.**
 - **Wareneingang:** Prüfen Sie den Wareneingang. Transportschäden müssen sofort geltend gemacht werden. Bei später festgestellten Schäden muß eine Weiterverarbeitung bzw. Montage unserer Produkte bis zur Freigabe durch uns unterbleiben. Werden die Produkte dennoch eingebaut, sind wir von jeder Haftung mit Ausnahme von verdeckten Produktionsmängeln frei.
 - **Zahlung:** Achten Sie auf pünktliche Zahlung unserer Rechnungen. Überfällige Zahlungen verzögern die Auslieferung weiterer laufender Aufträge und verursachen Mahngebühren.

Bestellung und Wareneingang

1. Prüfen Sie das lichte Zargeninnenmaß! Für die Fertigung sind exakte Höhe und Breite sehr wichtig. Messen Sie an mehreren Stellen. Ein Abzug für die Bodenluft wird von uns berücksichtigt.
2. Ist die Öffnung lot- und waagrecht?
3. Legen Sie die Öffnungsart fest! Entsprechende Abbildungen finden Sie auf den Produktseiten.
4. Haben Sie an die anteiligen Fracht- und Verpackungskosten gedacht?
5. Prüfen Sie bei Wareneingang Karton und Ware auf eventuelle Schäden!



Partnerschaft für Entsorgung – Interseroh, Vertragsnummer 25792

Allgemeine Geschäftsbedingungen

Es gelten die einschlägigen gesetzlichen Vorschriften, die nur durch folgende Punkte ergänzt werden:

1. **Einkaufsbedingungen:** Wir akzeptieren keine Einkaufsbedingungen unserer Kunden, so wie wir auch keine umfangreichen Verkaufsbedingungen haben.
Unsere Angebote sind freibleibend. Vereinbarungen bedürfen zu ihrer Gültigkeit der schriftlichen Bestätigung.
2. **Preise:** Unsere Preise gelten, wenn nicht anders vereinbart, für Lieferungen innerhalb der BRD an Ihr Haus zuzüglich anteiliger Fracht- und Verpackungskosten sowie gesetzlicher Mehrwertsteuer. Bei Abrufaufträgen gelten die am Tage der Lieferung geltenden Preise, falls nicht anders vereinbart.
Alle Rabatte kommen bei gerichtlichem oder außergerichtlichem Vergleich, Konkurs, bei Zahlungsverzug über zwei Monate und bei gerichtlicher Betreuung in Fortfall.
3. **Vertragsrücktritt:** Sofern wir wegen Nichterfüllung des Käufers vom Vertrag zurücktreten, ist ein pauschalierter Schadenersatzanspruch in Höhe von 25 % des Warenwertes zuzügl. MWST unsererseits gegeben. Es sei denn, der Käufer macht einen geringeren Schaden erklärbar.
4. **Eigentumsvorbehalt:** Wir behalten uns das Eigentum an der gelieferten Ware bis zur vollständigen Bezahlung der Ware und aller aus der Geschäftsverbindung entstandenen sonstigen Forderungen vor. Auf Verlangen des Käufers sind wir verpflichtet, einen Verzicht auf Sicherheiten zu erklären, wenn die gesicherte Forderung um mehr als 20% durch die Sicherheiten übersichert ist.
Für den Fall der Weiterveräußerung tritt der Käufer seine hierdurch entstandenen Forderungen in Höhe des noch offenstehenden Kaufpreises an uns ab.
5. **Transportschäden:** Ansprüche können nur geltend gemacht werden, wenn während des Transportes entstandene Schäden oder Verluste sofort bei Empfang der Ware angemeldet werden.
6. **Gewährleistung:** Bei allen Artikeln müssen Mängel innerhalb von 10 Werktagen nach Empfang der Ware bzw. unmittelbar nach Auftreten und Feststellung des Mangels gemäß geschuldeter Untersuchungs- und Rügepflichten geltend gemacht werden.
Ansprüche auf Gewährleistung beschränken sich auf die kostenlose Beseitigung von Mängeln sowie den Austausch schadhafter Teile. Alle weitergehenden Ansprüche sind ausgeschlossen, es sei denn, eine Nachbesserung führt nicht zum Erfolg. Eine Haftung für Folgeschäden ist ausgeschlossen. Unser Verbringungsrisiko beschränkt sich auf den Geltungsbereich des Grundgesetzes der BRD.
Übernehmen wir den Einbau bzw. die Montage, so ist die Verdingungsordnung für Bauleistungen (VOB), und zwar die Allgemeinen Vertragsbedingungen für die Ausführung von Bauleistungen (VOB, Teil B) und die Allgemeinen Technischen Vorschriften für Bauleistungen (VOB, Teil C) Bestandteil aller Angebote und Verträge über solche Bauleistungen.
7. **Zahlungen:** 8 Tage nach Rechnungsdatum 2 % Skonto, 30 Tage netto. Abweichende Vereinbarungen bedürfen der Schriftform.
8. **Erfüllungsort und Gerichtsstand:** Erfüllungsort und Gerichtsstand ist Hannover.

Brandt Handelskontor GmbH

Änderungen und Irrtümer in dieser Preisliste vorbehalten. Abbildungen ähnlich!



Falttüren-Vielfalt

Inhaltsverzeichnis

Fragen zu Produkten und Preisen: ☎ 05 11 / 87 80 5-0; Fax 05 11 / 87 80 5-40 / -45

Seite

Verkaufs- + Lieferbedingungen	Fracht- / Verpackungsanteile spezielle Zustellgebühren	2
Produktgruppen		
Raumspartüren / Faltschiebetüren	RenoPlan	4
	RenoPlan Glas	5
	DuoPlan	6
	VitroPlan	7
	TerzoPlan + TerzoPlan Elektro	8
	TerzoPlan Glas	9
Sondertüren	Avanti Schiebetür	10
	Solo Vorsetz-Schiebetür	11
Zubehör, Lichtausschnitte, Verglasungen für Faltschiebetüren + Sondertüren		12
Technische Daten Raumspartüren		13
Schiebetür-Boxen	Pocket	14 - 16
Holzfalttüren auf Spanplattenbasis	Prince, PrinceFlex	17
	ClassicFlex, PageFlex	18
Kunststoff-Falttüren	Falter Picco	19
Einschalige Raumteiler	Mono - faltwand	20
	MultiPlan - Elementwand	21
Technische Daten Falttüren + Harmonika Raumteiler Progress + Phonic		22
Durchgangszargen	Holz, Stahl, Rigips	23
Sprossenrahmen		24 - 29
Glasauswahl		30 - 31

RenoPlan®

Merkmale

- Vielseitige Faltschiebetür in Echtholz- und Dekoroberflächen
- Schwenkbereich einseitig aus Türöffnung
- Türblätter aus 28 mm 5-fach-Tischlerplatte
- Rollen-Laufwerke in Alu-Schiene mit Bürstendichtung
- Dichtungen an allen aufrechten Fugen
- Auswahl an Lichtausschnitten (siehe Seite 12 + 13)
- Verglasung in Einscheibensicherheitsglas (ESG)
- verdeckt liegende Mittelscharniere (silber-/messingfarben)
- Auswahl an Griffmuschelfarben (serienmäßig edelstahlfarben matt)
- andere Oberflächen und Beiztöne auf Anfrage
- justierbares Top-Bottom-Lager auf Boden gesetzt
- Hakenriegelschloß möglich
- Durchgangsmaß durch leichte V-Stellung ca. 95 mm geringer als lichtetes Zargeninnenmaß
- weitere technische Merkmale siehe Seite 13



Modell-Beispiel: RenoPlan, 1-flg. Stilmurniert Ahorn

Türblätter 1-flügelig	Norm	Norm	auf Maß	auf Maß
TB-Breite (Nennmaße)	61,0+73,5+86,0	98,5+111,0+123,5	-	-
TB-Höhe (Nennmaße)	198,5+211,0	198,5+211,0	-	-
Zargeninnenmaß Breite	bitte bei Bestellung angeben		56,0 - 83,0	- 125,0
Zargeninnenmaß Höhe	Zargeninnenmaße sind nicht genormt		- 250,0	- 250,0
DecoPlus Dekore CPL ¹⁾	862,-	964,-	1077,-	1361,-
Furnieroberflächen ²⁾	862,-	964,-	1077,-	1361,-
RAL-farbig auf Holz-Basis und Eiche weiß, Eiche rustikal	990,-	1109,-	1239,-	1535,-
Stilmurniert s. Bild oben	nur 1-flügelige Ausführung Ahorn, Buche, Eiche + 20%			

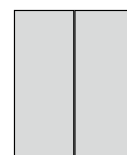

1-flügelig = Standard
siehe Öffnungsarten

Türblätter 1-flügelig + Stehflügel	auf Maß ³⁾	auf Maß ³⁾	auf Maß ³⁾ ⁴⁾
Zargeninnenmaß Breite	81,0 - 125,0	- 170,0	- 215,0
Zargeninnenmaß Höhe	- 250,0	- 250,0	- 250,0
DecoPlus Dekore CPL ¹⁾	1784,-	1992,-	2518,-
Furnieroberflächen ²⁾	1784,-	1992,-	2518,-
RAL-farbig auf Holz-Basis und Eiche weiß, Eiche rustikal	2052,-	2292,-	2841,-

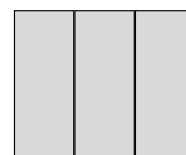

1½-flügelig = Standard

Türblätter 2-flügelig	auf Maß ³⁾	auf Maß ³⁾ ⁴⁾	auf Maß ³⁾ ⁴⁾
Zargeninnenmaß Breite	116,0 - 170,0	- 220,0 ⁴⁾	- 250,0 ⁴⁾
Zargeninnenmaß Höhe	- 250,0	- 250,0	- 250,0
DecoPlus Dekore CPL ¹⁾	2024,-	2266,-	3199,-
Furnieroberflächen ²⁾	2024,-	2266,-	3199,-
RAL-farbig auf Holz-Basis und Eiche weiß, Eiche rustikal	2327,-	2606,-	3608,-

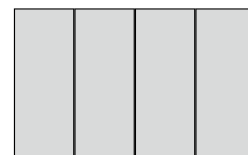

2-flügelig, gleichöffnend = Standard
versetzt öffnend + 60,-

Achtung: Maximal 2,5 qm je Flügel, größere Formate nur bei geeignetem Verhältnis Breite zu Höhe auf Anfrage.

¹⁾ DecoPlus Dekore (CPL):

Gold-Ahorn, Buche, Eiche natur, Esche Classic weiß, Weißlack, Havelkirsche, Choconut (max: Höhe 250,0 cm)

²⁾ Furnieroberflächen:

Ahorn, Buche, Eiche, Esche, Limba, Mahagoni – **andere Furnierarten und HPL-Beschichtung auf Anfrage!**

³⁾ gestoßene Schienen

⁴⁾ ab 200,0 cm auch mittig gestoßene Schienenbekleidungen

Passende Durchgangszargen siehe Seite 23 = bei bauseitiger Zarge bitte genaues lichtetes Zargeninnenmaß angeben.

Verglasungen:

siehe Seite 12/30/31

Zubehör:

siehe Seite 12

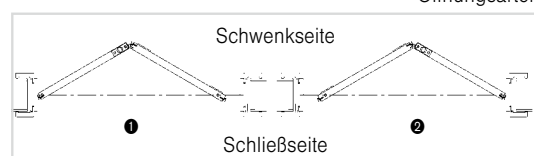

Öffnungsarten

RenoPlan® Glas

Merkmale

- Ganzglastür in mittiger Teilung
- Schwenkbereich einseitig aus Türöffnung
- Glasstruktur auf Schwenkseite
geringer Designversatz der Türblätter möglich
- Rollen-Laufwerke in Aluschiene
- Schienenbekleidungen silberfarben lackiert
- Gläser in ESG, 8 mm; (s. S. 31) Struktur auf Schwenkseite
- alle weiteren handelsüblichen Gläser auf Anfrage
- Durchgriff-Ringe matt verchromt
- justierbares Top-Bottom-Lager mit Edelstahlabdeckung zur Ausrichtung in Türzarge
- nur 1-flügelig
- Schloß nicht möglich
- Durchgangsmaß durch leichte V-Stellung ca. 100 mm geringer als lichtetes Zargeninnenmaß



Modell-Beispiel: RenoPlan Glas (Glas: Float)

Türblätter 1-flügelig	Norm	Norm	auf Maß	auf Maß
TB-Breite (Nennmaße)	73,5+86,0	98,5	-	-
TB-Höhe (Nennmaße)	198,5+211,0	198,5+211,0	-	-
Zargeninnenmaß Breite	bitte bei Bestellung angeben		69,0-83,0	- 95,0
Zargeninnenmaß Höhe	Zargeninnenmaße sind nicht genormt		-210,0	-210,0
Float	1488,-	1666,-	1860,-	2306,-
Mastercarrée, 504 SR200	1636,-	1833,-	2046,-	2536,-
satiniert, Chinchilla, Silvit	1636,-	1833,-	2046,-	2536,-
Masterpoint, Barock, Aller, Leine, Oder	1791,-	2006,-	2238,-	2776,-
Pave, Uadi, Quattro	2112,-	2366,-	2641,-	3274,-

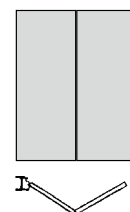

1-flügelig = Standard
siehe Öffnungsarten

Achtung: Maximal 2,5 qm je Flügel, größere Formate nur bei geeignetem Verhältnis Breite zu Höhe auf Anfrage.

Weitere handelsübliche Gläser auf Anfrage. – Glasstruktur auf Schwenkseite.

Passende Durchgangszargen

siehe Seite 23 = bei bauseitiger Zarge bitte genaues lichtetes Zargeninnenmaß angeben.

Verglasung:

siehe Seite 12/30/31

Öffnungsarten:

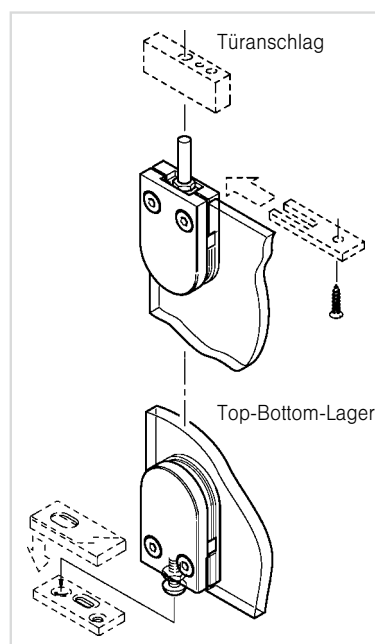
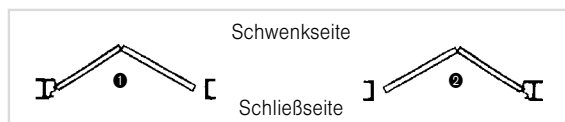

DuoPlan[®]

Merkmale

Die günstige Klappschiebetür in Dekoroberfläche Weißlack nur einflügelig
 einseitig aus Türöffnung schwenkend
 Türblatt aus 16 mm 3-fach E1 Spanplatte
 Gleitstift in oberer Aluschiene 28 x 30 mm
 Dichtungen nur an aufrechten Außen-Fugen, schwarz
 Kunststoffgelenkleiste, schwarz
 justierbares Top-Bottom-Lager auf Boden gesetzt
 Griffmuscheln edelstahlfarben matt, mittig auf Türblatthöhe
 für Öffnungsart 1 und 2 verwendbar
keine Zubehörausstattung wie z.B. Schloß, Lichtausschnitte usw.
 Durchgangsmaß durch leichte V-Stellung ca. 70 mm geringer
 als lichtetes Zargeninnenmaß
 weitere technische Merkmale siehe Seite 13



Modell-Beispiel: DuoPlan, DecoPlus Weißlack

Türblätter	auf Maß
TB-Breite	56,0 – 83,0
TB-Höhe	– 213,5
Zargeninnenmaß Breite	bitte bei Bestellung angeben
Zargeninnenmaß Höhe	Zargeninnenmaße sind nicht genormt
DecoPlus Dekor CPL *)	387,-

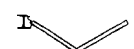

1-flügelig
siehe Öffnungsarten

*) DecoPlus Dekor CPL:

Passende Durchgangszargen

Weißlack

siehe Seite 23 = bei bauseitiger Zarge bitte genaues lichtetes Innenmaß angeben.

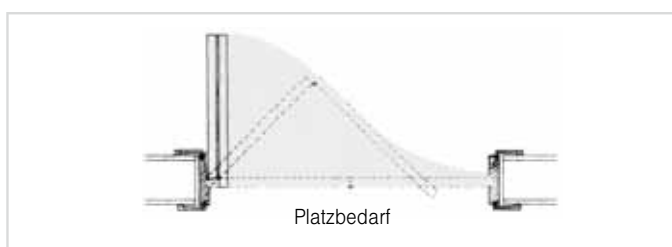

Die ideale Tür für Schränke, Abstellräume, Wandküchen, eben alle Nebenräume.



VitroPlan®

Merkmale

Glas-Fries-Tür

Schwenkbereich einseitig aus Türöffnung
aufrechte Frieze (55 x 28 mm)

in Furnier-¹⁾ oder DecoPlus-Oberflächen²⁾

Rollen-Laufwerke in Aluschiene

Dichtungen an allen aufrechten Fugen

Verglasung in Einscheibensicherheitsglas (ESG, 8 mm),
Struktur auf Schwenkseite

verdeckt liegende, silberfarbene Mittelscharniere
alufarbene Griffmuscheln – rechteckig

Sonderbeitzöne auf Anfrage

justierbares Top-Bottom-Lager auf Boden gesetzt
mit Edelstahlabdeckung

Schloß nicht möglich

Durchgangsmaß durch leichte V-Stellung ca. 105 mm geringer
als liches Zargeninnenmaß

weitere technische Merkmale siehe Seite 13



Modell-Beispiel: VitroPlan, (Eiche weiß, Glas: Float)

Türblätter 1-flügelig	Norm	Norm	auf Maß	auf Maß
TB-Breite (Nennmaße)	61,0 + 73,5 + 86,0	98,5 + 111,0	-	-
TB-Höhe (Nennmaße)	198,5 + 211,0	198,5 + 211,0	-	-
Zargeninnenmaß Breite	bitte bei Bestellung angeben		56,0 – 83,0	- 113,5
Zargeninnenmaß Höhe	Zargeninnenmaße sind nicht genormt		- 250,0	- 250,0
Float	1552,-	1737,-	1940,-	2405,-
Mastercarrée, 504 SR 200	1705,-	1910,-	2133,-	2644,-
satiniert, Chinchilla, Silvit	1705,-	1910,-	2133,-	2644,-
Masterpoint, Barock, Aller	1860,-	2083,-	2325,-	2883,-
Pave, Uadi	2174,-	2435,-	2717,-	3370,-

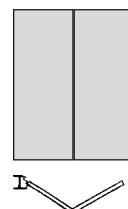

1-flügelig = Standard
siehe Öffnungsarten

Türblätter 1-flügelig + Stehflügel	auf Maß ³⁾	auf Maß ³⁾	auf Maß ³⁾⁴⁾
Zargeninnenmaß Breite	81,0 – 125,0	-170,0	-215,0
Zargeninnenmaß Höhe	- 250,0	- 250,0	- 250,0
Float	2638,-	2954,-	3298,-
Mastercarrée, 504 SR 200	2899,-	3248,-	3625,-
satiniert, Chinchilla, Silvit	2899,-	3248,-	3625,-
Masterpoint, Barock, Aller	3162,-	3540,-	3953,-
Pave, Uadi	3696,-	4139,-	4618,-

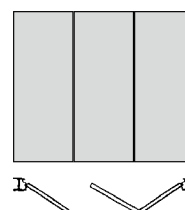

1½-flügelig = Standard

Türblätter 2-flügelig	auf Maß ³⁾	auf Maß ³⁾⁴⁾	auf Maß ³⁾⁴⁾
Zargeninnenmaß Breite	116,0 – 170,0	-220,0	-250,0
Zargeninnenmaß Höhe	- 250,0	- 250,0	- 250,0
Float	3492,-	3909,-	4365,-
Mastercarrée, 504 SR 200	3837,-	4357,-	4798,-
satiniert, Chinchilla, Silvit	3837,-	4357,-	4798,-
Masterpoint, Barock, Aller	4185,-	4686,-	5232,-
Pave, Uadi	4892,-	5479,-	6113,-

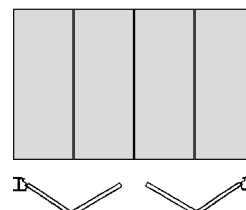

2-flügelig, gleichöffnend = Standard
versetzt öffnend + 60,-

Achtung: Maximal 2,5 qm je Flügel, größere Formate nur bei geeignetem Verhältnis Breite zu Höhe auf Anfrage.

¹⁾ Furnieroberflächen:

Ahorn, Buche, Eiche, Esche, Limba, Mahagoni, andere Furnierarten auf Anfrage!

²⁾ DecoPlus Dekore (CPL):

Goldhorn, Buche, Eiche natur, Esche Classic weiß, Weißlack, Havelkirsche, Choconut

RAL-farbig auf Holz-Basis:

Eiche weiß, Eiche rustikal + 10%

³⁾ gestoßene Schienen

⁴⁾ ab 200,0 cm auch mittig gestoßene Zierbekleidungen

Passende Durchgangszargen

siehe Seite 23 = bei bauseitiger Zarge bitte genaues liches Innenmaß angeben.

Zubehör:

siehe Seite 12

Öffnungsarten

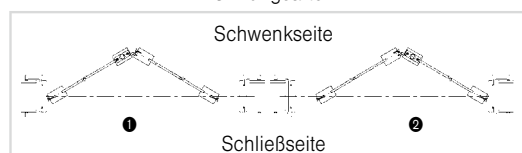

TerzoPlan®

Merkmale

Die Raumspartür zur Bedienung durch Türgriff mit Schloß und Riegel in Echtholz- und Dekoroberflächen (siehe unten) Schwenkbereich beidseitig aus Türöffnung Türblätter aus 28 mm 5-fach-Tischlerplatte Rollen-Laufwerke in Aluschiene mit Bürstendichtung Dichtungen an allen aufrechten Fugen Auswahl an Lichtausschnitten (siehe Seite 12) Verglasung in Einscheibensicherheitsglas (ESG s. Seite 12 + 30) verdeckt liegende, silberfarbene Mittelscharniere BB- / PZ-Schloß oder WC-Schloß wahlweise, serienmäßig **ohne** Griffgarnitur (Griffgarnitur „Veronica“ s. S. 12) andere Oberflächen und Beiztöne auf Anfrage justierbares Top-Bottom-Lager auf Boden gesetzt Elektroantrieb möglich (Preise siehe Seite 12) feucht- und nassraumgeeignet auf Anfrage Durchgangsmaß durch leichte V-Stellung ca. 95 mm geringer als lichtetes Zargeninnenmaß weitere technische Merkmale siehe Seite 13



Modell-Beispiel: TerzoPlan, DecoPlus Weißlack

Türblätter 1-flügelig	Norm	Norm	auf Maß	auf Maß
TB-Breite (Nennmaße)	73,5 + 86,0	98,5 + 111,0 + 123,5	-	-
TB-Höhe (Nennmaße)	198,5 + 211,0	198,5 + 211,0	-	-
Zargeninnenmaß Breite	bitte bei Bestellung angeben		69,0 - 83,0	- 120,0
Zargeninnenmaß Höhe	Zargeninnenmaße sind nicht genormt		-250,0	-250,0
DecoPlus Dekore (CPL)*	990,-	1109,-	1238,-	1485,-
Furnieroberflächen **)	990,-	1109,-	1238,-	1485,-
RAL-farbig auf Holz-Basis, Eiche weiß, Eiche rustikal	1139,-	1276,-	1423,-	1710,-

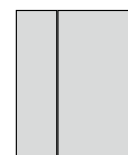

1-flügelig
siehe Öffnungsarten

Achtung: Maximal 2,5 qm je Flügel, größere Formate bei geeignetem Verhältnis Breite zu Höhe auf Anfrage

*) DecoPlus Dekore (CPL):

Gold-Ahorn, Buche, Eiche natur, Esche Classic weiß, Weißlack, Havelkirsche, Choconut

**) Furnieroberflächen:

Ahorn, Buche, Eiche, Esche, Limba, Mahagoni

andere Oberflächen auf Anfrage!

Passende Durchgangszargen

siehe Seite 23 = bei bauseitiger Zarge bitte genaues lichtetes Innenmaß angeben.

Verglasungen:

siehe Seite 30 und 31

Zubehör:

siehe Seite 12

Öffnungsarten

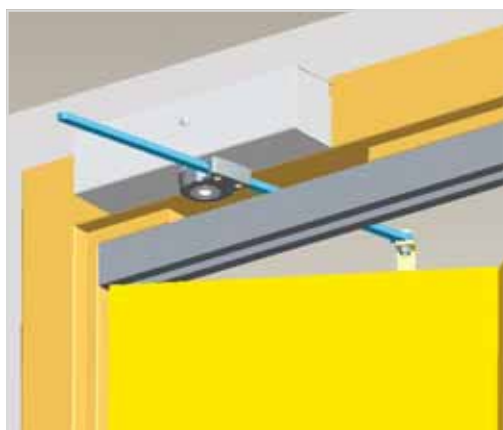
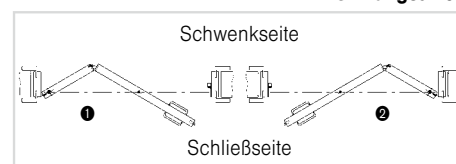

Nur als Element lieferbar!
Max. Wandstärke = 200 mm)

TerzoPlan Elektro Element



• Öffnungsdauer einstellbar
Bei Bedarf können Sie einstellen, wie lange die Tür geöffnet bleiben soll bevor sie wieder automatisch schließt. (Öffnungsdauer 3 - 60 Sekunden)



• Öffnet zügig ohne Verzögerung
Je nach eingestelltem Softlauf und Türgewicht liegt die Öffnungszeit zwischen ca. 3 bis 6 Sekunden.



• Hinderniserkennung
Fahrt stoppt sofort, wenn ein Hindernis erkannt wird.



• Die Tür kann jederzeit manuell bedient werden.
Wichtig zu Freigabe von Hindernissen und bei Stromausfall.

5 verschiedene Möglichkeiten den Türantrieb zu betätigen:

- Durch Andrücken der Tür
- Durch einen Bewegungsmelder (Zubehör)
- Per Funk-Bewegungsmelder (Zubehör)
- Per Funk-Fernbedienung (Zubehör)
- Per Wandtaster (Serie)

Preisfindung:

Türblatt = siehe oben
Zarge = siehe Seite 23
Motor (Zubehör) = siehe Seite 12

TerzoPlan®-Glas

Merkmale

- Ganzglastür in Norm und auf Maß, 1-, 1,5- und 2-flügelig
- Schwenkbereich beidseitig aus Türöffnung
- Schienenbekleidung silberfarben lackiert
- justierbares Top-Bottom-Lager auf Boden gesetzt
- rollengelagerte Laufwerke in Aluschiene
- Dichtung in silberfarbiger Anschlagleiste (im Lieferumfang des Türblattes enthalten)
- Anschlagleiste in Zargenoberfläche s. Zubehör Seite 12
- Gläser in 8 mm Einscheibensicherheitsglas (ESG), Struktur auf Schwenkseite, s. Seite 30/31
- geringer Designversatz der Türblätter möglich
- Sondergläser auf Anfrage
- mattverchromte Mittelscharniere und Bänder sowie Schloßkasten und Griffgarnitur
- bei 1- und 2-flügelig ohne Schließung (mit Schließung siehe Zubehör Seite 12)
- Durchgangsmaß durch leichte V-Stellung ca. 110 mm geringer als lichtetes Zargeninnenmaß
- weitere technische Merkmale siehe Seite 13



Modell-Beispiel: TerzoPlan-Glas (Glas = Oder)

Türblätter 1-flügelig	Norm	Norm	auf Maß	auf Maß
TB-Breite (Nennmaße)	73,5 + 86,0	98,5 + 111,0	-	-
TB-Höhe (Nennmaße)	198,5 + 211,0	198,5 + 211,0	-	-
Zargeninnenmaß Breite	bitte bei Bestellung angeben		69,0 - 83,0	- 113,5
Zargeninnenmaß Höhe	Zargeninnenmaße sind nicht genormt		- 250,0	- 250,0
Float	1726,-	1933,-	2158,-	2675,-
Mastercarrée, 504 SR 200, Silvit	1874,-	2099,-	2343,-	2905,-
satiniert, Chinchilla	1874,-	2099,-	2343,-	2905,-
Masterpoint, Barock, Aller, Leine, Oder	2023,-	2266,-	2529,-	3136,-
Pave, Uadi, Quattro	2327,-	2606,-	2908,-	3606,-



1-flügelig

Öffnungsarten



Türblätter 3-teilig	auf Maß	auf Maß
Zargeninnenmaß Breite	115,0 - 136,0	- 170,0
Zargeninnenmaß Höhe	- 250,0	- 250,0
Float	2848,-	3189,-
Mastercarrée, 504 SR 200, Silvit	3093,-	3464,-
satiniert, Chinchilla	3093,-	3464,-
Masterpoint, Barock, Aller, Leine, Oder	3338,-	3739,-
Pave, Uadi, Quattro	3839,-	4300,-

mit Knopfgriff
ohne
Schloßkasten

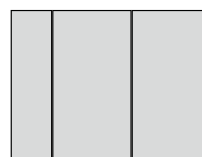

3-teilig

Öffnungsarten

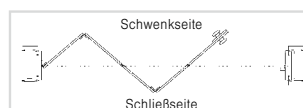

Türblätter 2-flügelig *	auf Maß	auf Maß
Zargeninnenmaß Breite	136,0 - 164,0	- 214,0
Zargeninnenmaß Höhe	- 250,0	- 250,0
Float	3831,-	4290,-
Mastercarrée, 504 SR 200, Silvit	4161,-	4661,-
satiniert, Chinchilla	4161,-	4661,-
Masterpoint, Barock, Aller, Leine, Oder	4491,-	5030,-
Pave, Uadi, Quattro	5165,-	5785,-

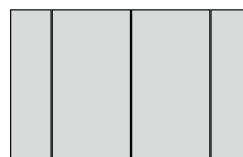

2-flügelig

Öffnungsarten



Top-Bottom-Lager als Türanschlag

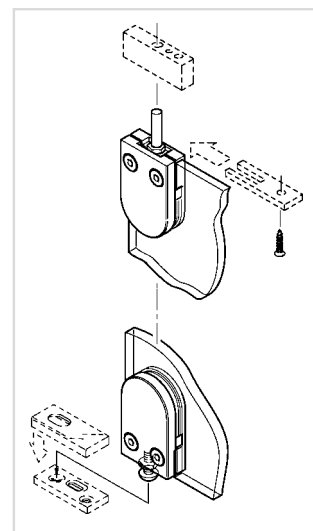

Achtung: leichtes „Schnabeln“ im Mittelbereich möglich

Achtung:
Maximal 2,7 qm je Flügel für 1- und 2-flügelig; 3-teilig max. 4,5 qm

Größere Formate: auf Anfrage.

Passende Durchgangszargen: siehe Seite 23 = bei bauseitiger Zarge bitte genaues lichtetes Innenmaß angeben.

Andere Gläser: auf Anfrage

Avanti - vor der Wand

Aufsatz-Schiebetür für vorhandene oder neue Zargen

Merkmale

auf Maß für fast alle Türzargen

Türblatt überdeckt Zierbekleidungsaußenmaß minus 20 mm je Seite

Türblatt aus 28 mm 5-fach Tischlerplatte
Oberflächen in Furnier oder CPL-Dekoren
oder Ganzglastürblätter in 8-mm-ESG mit
Klemmprofil, Struktur raumseitig

Griffmuscheln in Edelstahloptik

1-flügelig ohne Schließpfosten

Lichtausschnitte, Sprossenrahmen, Verglasung
in Profilform -flach- möglich (siehe Seite 25)

Bestellmaße sind die Zierbekleidungsaußenmaße!



Modell-Beispiele Avanti / Avanti Glas

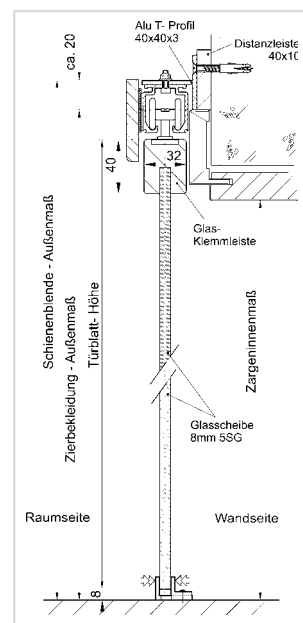
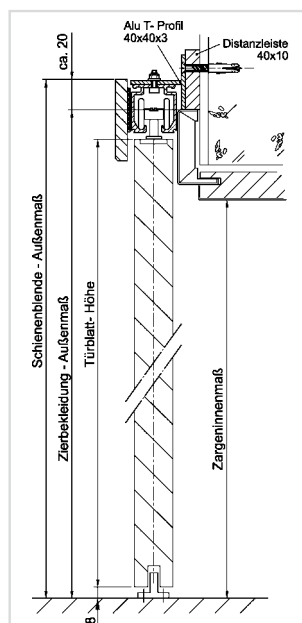
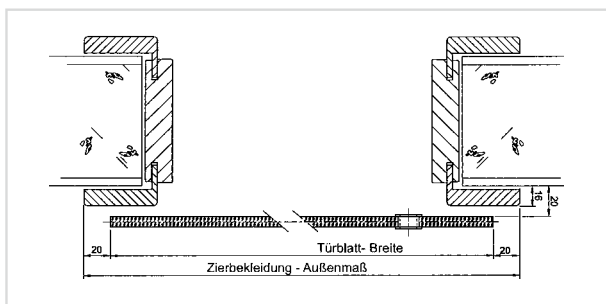
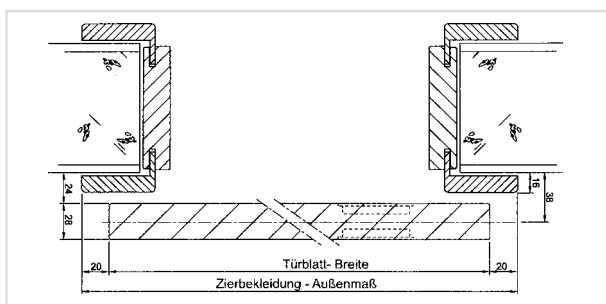

Holzürblatt inkl. Beschlag		auf Maß	auf Maß
für Zierbekleidungs- außenmaß	Breite	71,0 – 84,0	– 125,0
	Höhe	– 216,0	– 216,0
Türblatt 28 mm TiPla			
DecoPlus CPL*) (max. Breite 100 cm)		555,-	665,-
Furnier**) (max. Breite 125 cm)		555,-	665,-
RAL-farbig auf Holzbasis		637,-	764,-
Eiche weiß, Eiche rustikal			
Schiebebeschlag für bauseitige Ganzglastürblätter			
inkl. Klemmschiene + Abdeckleiste in DecoPlus* oder Furnier**		208,-	230,-

Passende Durchgangszargen siehe Seite 23

*) DecoPlus Dekore CPL: Gold-Ahorn, Buche, Eiche natur,
Esche Classic weiß, Weißlack, Havelkirsche, Choconut
max. Zierbekleidungsaußenmaß 103 cm

**) Furnieroberflächen: Ahorn, Buche, Eiche, Esche, Limba, Mahagoni
max. Zierbekleidungsaußenmaß 125 cm andere Furnierarten auf Anfrage!

Glastürblatt 8 mm ESG mit Griffmuscheln, inkl. Schienenbeschlag		auf Maß	auf Maß
für Zierbekleidungs- außenmaß	Breite	71,0 – 84,0	– 125,0
	Höhe	– 216,0	– 216,0
Float		609,-	683,-
Mastercarrée, 504 SR 200		788,-	813,-
satiniert, Chinchilla		788,-	813,-
Masterpoint, Barock		1010,-	1090,-
Pave, Uadi		1115,-	1189,-
satiniert Motiv, Aller		776,-	850,-

weitere Gläser auf Anfrage

Glasmaße für Klemmschiene = Zierbekleidungsaußenmaß,
Höhe min. 43 cm, Breite min. 40 cm.



Modell-Beispiel: Solo, rechtsschiebend, Eiche rustikal

Solo-Schiebetür

Aufsatzelement **ohne** seitlichen Laufkasten

Ohne Umbauten und aufwendige Montage mehr Platz dort wo der Drehbereich einer herkömmlichen Tür stört und keine Wand für die seitliche Laufschiene vorhanden ist oder keine Laufschiene die Wandgeometrie stören soll.

Merkmale

- kein seitlicher Laufkasten
- Türblatt aus 28 mm 5-fach-Tischlerplatte überdeckt
- Zierbekleidungsaußenmaß minus 20 mm je Seite einzusetzen als rechts oder links schiebbar
- Bodenführung als unsichtbare Führungsnocken
- Stützrolle zur Verringerung der hinteren Absenkung beim Öffnen
- nur 1-flügelig lieferbar
- Lichtausschnitte, Verglasung und
- Sprossenrahmen möglich (siehe Seite 12)
- Einschränkung der lichten Durchgangsbreite von ca. 7 cm
- Laufwerk und Türblattaufhängung durch Edelstahlwinkel abgedeckt. Winkel-Beschichtung in Türoberfläche + 15 %

Bestellmaße sind die Zierbekleidungsaußenmaße

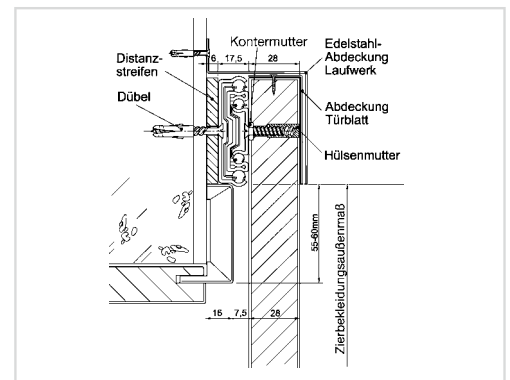
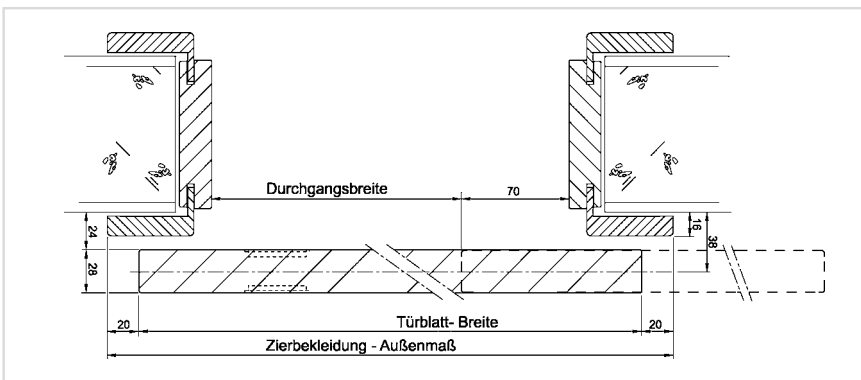

Türblatt		auf Maß	auf Maß
für Zierbekleidungs-	Breite	82,0 – 84,0	– 100,0
außenmaß	Höhe	– 208,5	– 208,5
TB 28 mm Tischlerplatte			
DecoPlus CPL *)		700,-	816,-
Furnieroberflächen **)		700,-	816,-
RAL-farbig auf Holz-Basis		787,-	920,-
Eiche weiß, Eiche rustikal			

Liefermöglichkeiten

Maße:
Zierbekleidungsaußenmaß: Breite ab 82,0 – 100,0 x Höhe bis 208,5 cm

Für Bestellung:
Zierbekleidungsaußenmaß in Breite und Höhe.
Spiegelbreiten kleiner als 5 cm je Seite unbedingt **zusätzlich** angeben.

Zubehör:
Durchgangsfutter passend in allen gängigen Maßen und Mauerstärken
Lichtausschnitt, Sprossenrahmen

Lieferung:
Aufsetzkasten mit Distanzstück 6 x 750 mm
(bei Türblättern mit LA: 10 x 750 mm)
Teleskopauszug, Türblatt, Abdeckungen aus Edelstahl matt,
Griffmuscheln edelstahloptik

*) DecoPlus Dekore: Gold-Ahorn, Buche, Eiche natur, Esche Classic weiß, Weißlack, Havelkirsche, Choconut
**) Furnieroberflächen: Ahorn, Buche, Eiche, Esche, Limba, Mahagoni

andere Furnierarten auf Anfrage!
Passende Zargen siehe Seite 23 = bei bauseitiger Zarge bitte genaues Zierbekleidungsaußenmaß angeben.

Lichtausschnitte, Sprossenrahmen + Verglasungen für Faltschiebetüren

Aufpreise	RenoPlan	RenoPlan Glas	DuoPlan	TerzoPlan	TerzoPlan Glas	VitroPlan	Solo	Avanti
Lichtausschnitt inkl. Glasrahmen Abb. s. Seite 13	101,-	-	-	101,-	-	-	101,-	101,-
Lichtausschnitt im Sondermaß rechtwinklig	131,-	-	-	131,-	-	-	131,-	131,-
Sprossenrahmen (Mehrpreis) Abb. s. Seite 13	208,-	-	-	208,-	-	-	208,-	208,-
Sprossenrahmen im Sondermaß, rechtwinklig	256,-	-	-	256,-	-	-	256,-	256,-
Sprossenrahmen in abweichenden Oberflächen	auf Anfrage	-	-	auf Anfrage	-	-	auf Anfrage	auf Anfrage
Design-Gläser-Abbildungen siehe Seite 31 – Strukturen serienmäßig auf Schwenkseite bzw. außen.								
Float weiß, Silvit weiß	71,-	s. S. 5	-	71,-	s. S. 9	s. S. 7	71,-	71,-
Mastercarrée, Chinchilla, 504 SR 200, satiniert	89,-	s. S. 5	-	89,-	s. S. 9	s. S. 7	89,-	89,-
Masterligne, Masterpoint, Madeira, Gothic w., Altd. K w.*, Havel**	143,-	s. S. 5	-	143,-	s. S. 9	s. S. 7	143,-	143,-
Mosel*, Uadi, Zero*, Pave Polo*, Quattro*	244,-	s. S. 5	-	244,-	s. S. 9	s. S. 7	244,-	244,-
Dekorgläser in Sondermaß	auf Anfrage	s. S. 5	-	auf Anfrage	s. S. 9	s. S. 7	auf Anfrage	auf Anfrage

Zubehör

*) kein ESG **) Design-Gläser Abbildungen siehe Seite 31

	RenoPlan	RenoPlan Glas	DuoPlan	TerzoPlan	TerzoPlan Glas	VitroPlan	Solo	Avanti
BB-Schloß chromfarben matt nur bei 1-flgl.	60,-	-	-	Serie	30,-	-	-	-
PZ vorgerichtet oder WC-Schloß	-	-	-	auf Anfrage	-	-	-	-
andere Griffmuschel: messingfarben, bronzefarben vernickelt schwarz, verchromt	36,-	-	-	-	-	-	36,-	36,-
Griff in Sonderhöhe	60,-	60,-	-	60,-	60,-	-	60,-	60,-
Zargenwinkel mit Lagerplatte	24,-	24,-	-	24,-	24,-	24,-	-	-
Edelstahl-Abdeckkappe f. Bodenplatte	9,-	Serie	-	9,-	Serie	Serie	-	-
Anschlagleiste	54,-	-	-	Serie	Serie	54,-	-	-
Schienenabdeck- u. Anschlagleisten in Zargenoberfläche	-	89,-	-	-	89,-	-	-	-
elektrischer Antrieb	-	-	-	470,-	-	-	-	-
1-Kanal-Funk-Handsender	-	-	-	60,-	-	-	-	-
Miniatur-Bewegungsmelder	-	-	-	101,-	-	-	-	-
Funk-Bewegungsmelder	-	-	-	71,-	-	-	-	-
Unterputz-Wandtaster	-	-	-	30,-	-	-	-	-
Bewegungsmelder (Radar)	-	-	-	179,-	-	-	-	-
Lüftungsgitter (nur für 1-flügelig)	48,-	-	-	48,-	-	-	-	-
Türblatt, feuchtraumgeeignet Oberfläche HPL (Preisbasis DecoPlus)	470,-	-	-	470,-*	-	-	-	-
Drückergarnitur „Veronica“	-	-	-	35,-	-	-	-	-

*) Nassraumeignung: 780,-

Drückergarnitur „Veronica“

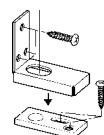

Zargenwinkel

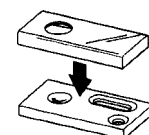

Abdeckkappe

Technische Daten Raumpartüren

Maße in cm	RenoPlan	RenoPlan Glas	DuoPlan	TerzoPlan	TerzoPlan-Glas	VitroPlan
Türblattmaße Norm (Nennmaße)						
1-flügelig, Breite	61,0/73,5/86,0/98,5/111,0/123,5	61,0/73,5/86,0/98,5/111,0/123,5	61,0/73,5/86,0	61,0/73,5/86,0/98,5/111,0/123,5	73,5/86,0/98,5/111,0	73,5/86,0/98,5
2-flügelig, Breite	123,5/148,5/173,5/198,5/223,5/248,5	123,5/148,5/173,5/198,5/223,5/248,5	—	—	—	148,5/173,5/198,5
Höhe	198,5/211,0	198,5/211,0	198,5	198,5/211,0	198,5/211,0	198,5/211,0
entspr. Rohbaumaße						
1-flügelig, Breite	63,5/76,0/88,5/101,0/113,5/126,0	63,5/76,0/88,5/101,0/113,5/126,0	63,5/76,0/88,5	63,5/76,0/88,5/101,0/113,5/126,0	76,0/88,5/101,0/113,5	76,0/88,5/101,0
2-flügelig, Breite	126,0/151,0/176,0/201,0/226,0/251,0	126,0/151,0/176,0/201,0/226,0/251,0	—	—	—	161,0/176,0/201,0
Höhe	201,0/213,5	201,0/213,5	201,0	201,0/213,5	201,0/213,5	201,0/213,5
Zargen-Durchgangsmaß						
Norm für Türblätter						
1-flügelig, Breite	56,6/69,1/81,6/94,1/106,6/119,1	56,6/69,1/81,6/94,1/106,6/119,1	56,6/69,1/81,6	69,1/81,6/94,1/106,6/119,1	69,1/81,6/94,1/106,6	69,1/81,6/94,1
2-flügelig, Breite	119,1/144,1/169,1/194,1/219,1/244,1	119,1/144,1/169,1/194,1/219,1/244,1	—	—	119,1/144,1/169,1/194,1	144,1/169,1/194,1
Höhe	196,9/209,4	196,9/209,4	196,9	196,9/209,4	196,9/209,4	196,9/209,4
Durchgangsverlust durch leichte V-Stellung						
1-flügelig, ca. Breite	9,5	10,0	7,0	9,5	11,0	10,5
1,5-flügelig, ca. Breite	12,0	—	—	—	16,0	—
2-flügelig, ca. Breite	16,0	—	—	—	22,0	22,0
ca. Höhe	3,8	3,5	3,0	3,8	3,5	3,5
Sondermaße						
für Rohbaumaße von/bis						
1-flügelig, Breite	63,5 bis 126,0	69,0 bis 95,0	56,0 bis 83,0	76,0 bis 126,0	76,0 bis 113,5	76,0 bis 101,0
2-flügelig, Breite	126,0 bis 258,6	—	—	—	143,7 bis 220,7	151,0 bis 201,0
Höhe	48,5 bis 254,3	bis 210,0	bis 213,5	48,5 bis 254,3	bis 254,3	bis 213,0
Wandstärke	ab 6,0	ab 6,0	ab 6,0	ab 6,0	ab 6,0/10,0	ab 6,0
Dichtungen	Bürstendichtung oben, Q-Lon-Dichtungen an allen aufrechten Fugen, weiß/schwarz	—	PVC-Dichtungen Q-Lon-Dichtungen an aufrechten Außenfugen, schwarz	Bürstendichtung oben Q-Lon-Dichtungen an allen aufrechten Fugen, weiß/schwarz	Q-Lon-Dichtungen an Anschlagleiste weiß/schwarz	Q-Lon-Dichtungen an allen aufrechten Fugen, weiß/schwarz
„Bodenluft“ ca.	0,5 bis 0,9	0,5 bis 0,9	0,5 bis 0,9	0,5 bis 0,9	0,5 bis 0,9	0,5 bis 0,9
Griffmuscheln/Drücker	Metall edelstahlfarben matt, bronze, messing, nickelschwarz, chrom	Metall edelstahlfarben matt	Metall edelstahlfarben matt viereckig	bauseits handelsüblich mit verkürzbarem	— edelstahlfarben matt	Aluminium matt —
Griffhöhe (von unten)	mittig Türblatt	mittig Türblatt	mittig Türblatt	105,0	105,0	mittig Türblatt
Gewicht ca.	20 kg/qm	30 kg/qm	20 kg/qm	20 kg/qm	30 kg/qm	28 kg/qm
Zubehör	BB-Schloß Lichtausschnitt Sprossenrahmen / Glas Anschlagleiste Lüftungsgitter Bodenwinkel, Abdeckkappe	—	—	WC oder PZ-Schloß möglich Drückergarnitur, Lichtausschnitt, Sprossenrahmen Lüftungsgitter Bodenwinkel, Abdeckkappe elektr. Antrieb	—	—
Oberfläche Blend-/Anschlagleiste	Türblatt Oberfläche	silberfarben	Türblatt Oberfläche	Türblatt Oberfläche	silberfarben	Fries Oberfläche

Maße in cm	Avanti	Solo
Sondermaße		
für Zierbekleidungsmaße von - bis		
1-flügelig, Breite	71,0 bis 125,0	82,0 bis 100,0
Höhe	bis 216,0	bis 208,5
Wandstärke	unabhängig	unabhängig
Dichtungen	keine	keine
„Bodenluft“	0,6 bis 0,8	0,6 bis 0,8
Griffmuscheln	Metall edelstahlfarben matt, bronze messing, nickelschwarz	Metall edelstahlfarben matt, bronze messing, nickelschwarz
Griffhöhe (von unten)	mittig Türblatt	mittig Türblatt
Gewicht ca.	ca. 20 kg/qm	ca. 20 kg/qm
Zubehör	Lichtausschnitt Sprossenrahmen / Glas	Lichtausschnitt Sprossenrahmen / Glas

Anschlag
Top-Bottom-
Lager
(nur 1-flgl.)

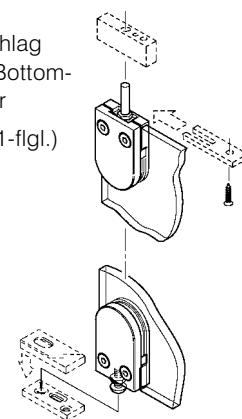

Lichtausschnitte* und Sprossenrahmen für Faltschiebetüren

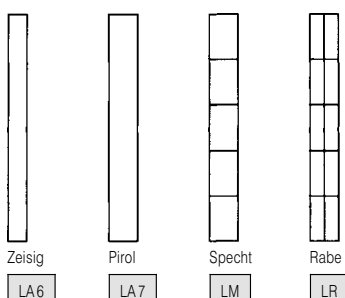

Maße	LA 6	LA 7	LM/LR
Breite	15,0	20,0	20,0
Höhe	166,0	166,0	166,0

Glasmaße 4 mm kleiner als LA-Maße!

*) inkl. Glasleisten, (bei DecoPlus: Massivholz farblich angepaßt)
Serienmäßig wird bei Ausführung mit einem Lichtausschnitt dieser mittig im vorderen Türblatt angeordnet. Bei zwei LA sitzt der LA im hinteren Blatt auch mittig. Beim Zusammenfallen decken sich beide LA. Sonder-LA erfordern aufrechte Frieße von mind. 9,5 cm sowie Querfrieße von mindestens 10,0 cm.

Pocket[®] Box und Schiebetürelemente



Merkmale

- für Norm- und auf Maß
- Türblätter aus 28 mm 5-fach-Tischlerplatte und Zargen mit Zierbekleidung in 5,5 cm
- Deckbreite (DecoPlus 6,0 cm)
- in gängigen Oberflächen des Innenausbau mit vertikaalem Aluminium-Einlaufprofil (naturfarben)
- Lichtausschnitte und Sprossenrahmen möglich (s.u.)
- Fingergriff für bündig schließende Türlätter
- Feuchtraum-Eignung möglich (s.u.)
- Ganzglas-Ausführung möglich
- Glasstrukturseite ist Türblatt stirnseitig rechts
- Elektrifizierung siehe Zubehör
- geprüft nach DIN 4103/1
- Box geeignet für fast alle deutschen Türfabrikate

Modell-Beispiel: Element Buche, Rahmen Specht

Achtung: bei Boxbestellung für Rigipszarge erfolgt die Lieferung ohne vordere Holzmontageleiste. Bitte Zargenart angeben!

Metallbox

für TB-Maße	Bausatz (Kit)	Fertigbox	2-flügelig	Teleskop 1-flügelig ab 14,5 cm Endwandstärke
Breite x Höhe				
61,0 / 73,5 / 86,0 x 198,5 / 211,0	409,-	532,-	Preis x 2	Preis x 2
98,5 / 111,0 x 198,5 / 211,0	458,-	596,-	Preis x 2	Preis x 2

Türelemente als Ergänzung zum Boxpreis

	DecoPlus Oberfläche *)	Furnier-Oberfläche **)	RAL-farbig Eiche weiß Eiche rust.	Stahl verz. grundiert	2-flügelig	Teleskop 1-flügelig
Türblätter						
TB-Breite:						
61,0 / 73,5 / 86,0 x 198,5 / 211,0	433,-	433,-	499,-	-	Preis x 2	Preis x 2
98,5 / 111,0 ¹⁾ x 198,5 / 211,0	486,-	486,-	558,-	-	Preis x 2	Preis x 2
Glastürblätter in 8mm ESG			auf Anfrage			
Zarge – Holz						
Wandstärke:						
10,0 - 15,0 für obige TB-Größen	469,-	469,-	539,-	auf Anfrage	Preis x 1,5	Preis x 2
Zarge – Gipskarton (Rigips)	250,-	-	-	-	375,-	-
Oberfläche: natur						

¹⁾ nicht für Oberfläche DecoPlus

*) **DecoPlus-Oberflächen:** Gold-Ahorn, Buche, Esche Classic weiß, Eiche, Weißlack, Havelkirsche, Choconut (nur bis TB-Breite 98,5 cm und TB-Höhe 211,0 cm)

) **Furnieroberflächen: Ahorn, Buche, Eiche, Esche, Limba, Mahagoni – endbehandelt oder roh

RAL-farbig: Eiche weiß deckend, Limba deckend mit Holzstruktur, Eiche rustikal

Sonderausführung	Auf - Preise	Zubehör	Preis
Sondermaße (Breite und/oder Höhe)	auf Anfrage	Stahl-Durchgangszarge	auf Anfrage
Große Wandstärken bis 33,0 für Holzzargen	95,-	Klemmschiene für Ganzglas-TB (8-12 mm)	202,-
Asymmetrische Holzzargen	125,-	Rechteckiger Lichtausschnitt nach Norm (inkl. Glasleisten)	101,-
Holz-Zarge für Ganzglas-TB mit Bürstendichtung am Einlauf	107,-	Sprossenrahmen und Verglasung	auf Anfrage
Sonderoberflächen oder Sonderbeitzöne	auf Anfrage	BB-Schloß, edelstahlfarben	60,-
Türblatt Feuchtraum geeignet (HPL)	298,-	Gleichlaufmechanik für 2-flügelig gegenlaufend	89,-
Ganzglastürblatt	auf Anfrage	Bürstendichtung am Boxeneinlauf für Ganzglastürblatt	54,-
Box Feuchtraum geeignet	66,-	Elektrischer Antrieb für 1-flügelig inkl. 2 Wandschalter nur für TB-Breite 86,0 bis 98,5 cm im Privatbereich	1041,-
		Ellbogen-Tastschalter	89,-
		Bewegungsmelder (Radar)	298,-

Pocket[®] -Technik

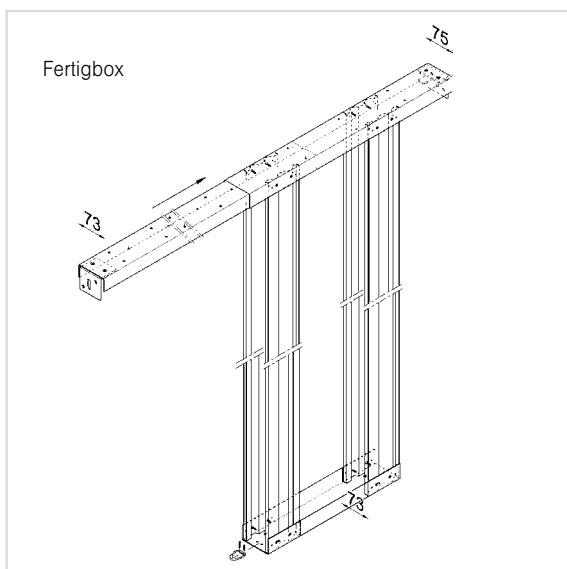
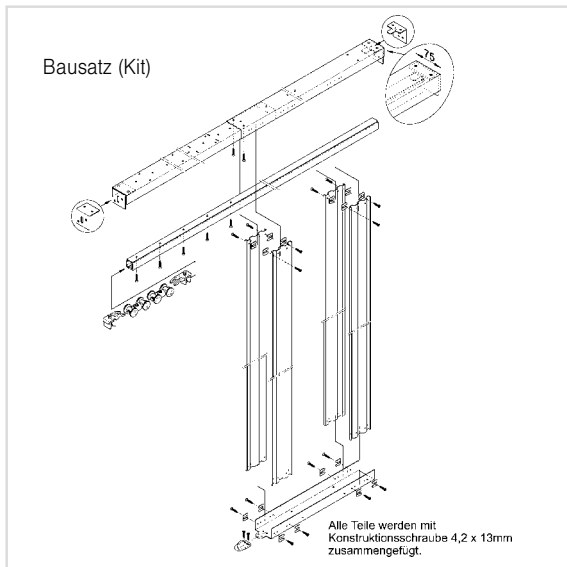

Ein System – 3 Liefermöglichkeiten:

- A** – als Kit-Bausatz zur Selbstmontage
- B** – als Fertigbox für Trockenbau zusammengebaut
- C** – als komplettes Element mit Box, Türblatt und Holz- oder Stahlzarge

Die selbsttragende Box besteht aus 2 einschiebbaren Dachprofilen, für Türblatt-Breitenmaß 73,5/86,0/98,5; 2 Boden-Distanzstücken, 4 senkrechten Pfetten, Schiene, 2 Doppellaufwagen, 2 Schienenstopperrn, Bodenführungsnocken, Distanzplättchen für 125er Boxstärke, Tragbügel für Holztürblätter, Schrauben und ausführlicher Montageanleitung.

Made in Germany

Geprüft nach DIN 4103/1 (Prüfzeugnis anfordern) auf:

Biegegrenztragfähigkeit für Einbaubereich 2

(Bereiche mit großen Menschenansammlungen wie z. B. Versammlungsräume, Schulräume, Hörsäle, Ausstellungs- und Verkaufsräume)

Sonderausstattung:

- Elektroantrieb, 1-flügelig
- Ganzglas Klemmgarnitur
- Gleichlaufmechanik, 2-flügelig
- Holz oder Stahlzargen
- Türelemente siehe Seite 14



Einflügelig von 55,3 - 105,3 cm Durchgangsbreite. Höhe bis 245,0 cm und Wandstärken ab 10,0 cm. Für Küche, Bad, Arbeitsraum und Dachausbau die ideale Lösung, wenn Drehtüren nicht möglich sind.

Breite in cm: *)	06	07	08	09
Breite für Norm-TB:	61,0	73,5	86,0	98,5
Element Außenmaß:	123,5	148,5	173,5	198,5
Lichtes Durchgangsmaß: (mit Zarge)	56,6	69,1	81,6	94,1
Höhe in cm: **) Türblatt			198,5 / 211,0	
Element Außenmaß:			205,5 / 218,0	
Lichtes Durchgangsmaß: (mit Zarge)			196,9 / 209,4	

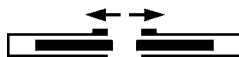

Zweiflügelig von 119,4 - 219,4 cm Durchgangsbreite. Höhe bis 245,0 cm und Wandstärken ab 10,0 cm. Für großzügige Raumgestaltung mit Platz für freien Durchgang ohne störende Türflügel. Das Besondere für Wohn-/Esszimmer, Arbeits-Besprechungsraum oder Wohn-Schlafräume.

Breite in cm: *)	06	07	08	09
Breite für Norm-TB/2x:	61,0	73,5	86,0	98,5
Element Außenmaß:	247,0	297,0	347,0	397,0
Lichtes Durchgangsmaß: (mit Zarge)	116,0	141,0	166,0	191,0
Höhe in cm: **) Türblatt			198,5 / 211,0	
Element Außenmaß:			205,5 / 218,0	
Lichtes Durchgangsmaß: (mit Zarge)			196,9 / 209,4	



Einflügelig als Teleskop-Schiebetür von 110,7 - 185,7 cm Durchgangsbreite. Höhe bis 245,0 cm und Wandstärken ab 14,5 cm. Hier wird eine kleine Wandfläche zur Tasche einer großen Türanlage. Mehr geht kaum, so werden Wohnräume zu Lebensräumen. Einflügelig, immer mit Mittlaufmechanik.

Breite in cm: *)	06	07	08	09
Breite für Norm-TB/2x:	61,0	73,5	86,0	98,5
Erforderl. Norm-Mauerlichte:	184,5	222,0	259,0	297,0
Element Außenmaß:	180,2	217,7	255,2	292,7
Licht. Durchg.-maß: (m. Zarge)	110,7	135,7	160,7	185,7
Höhe in cm: **) Türblatt			198,5 / 211,0	
Element Außenmaß:			205,5 / 218,0	
Lichtes Durchgangsmaß: (mit Zarge)			196,9 / 209,4	

Sechs auf einen Streich

Für drei Breiten und zwei Wandstärken vorgerichtet.
(Ein Bausatz für Breite 07 - 09)

*) ,**) Sonderbreiten und -höhen ab Breite 08 auf Anfrage. – Änderungen und Irrtümer vorbehalten. Abbildungen ähnlich.

Pocket® Technik + Detail

Pocket mit Brandt-Zarge

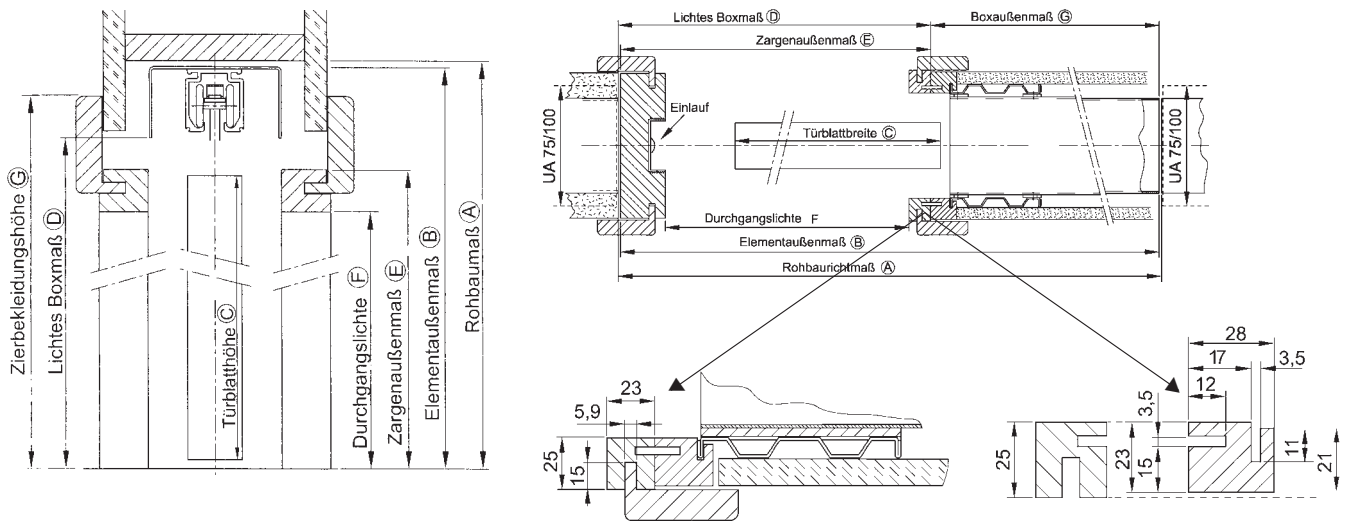

Pocket-Glas mit Klemmleiste

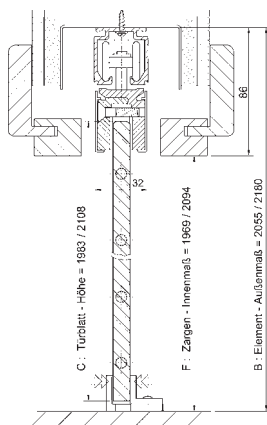

Pocket mit Stahlzarge

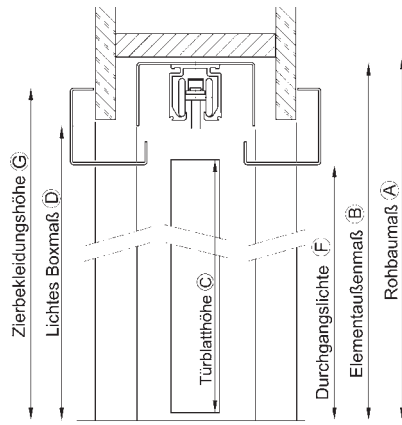

Rigips-Faltzarge für Einfach- und Doppelbeplankung

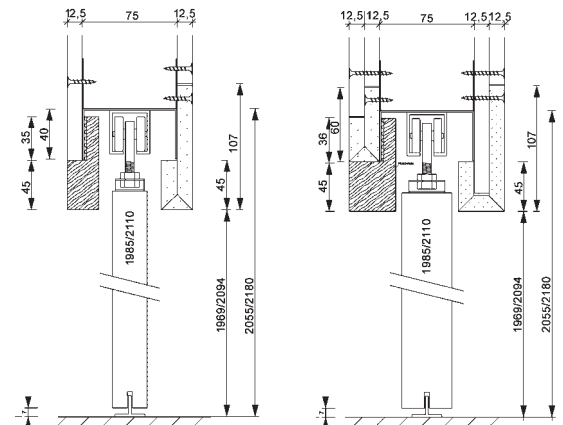

Pocket-Glas mit Zarge

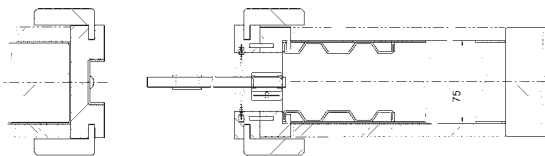

Bei Auftrag für bauseitiges Glastürblatt wird eine durchgehende obere Glasklemmleiste geliefert (siehe Zubehör)

Pocket mit Stahlzarge

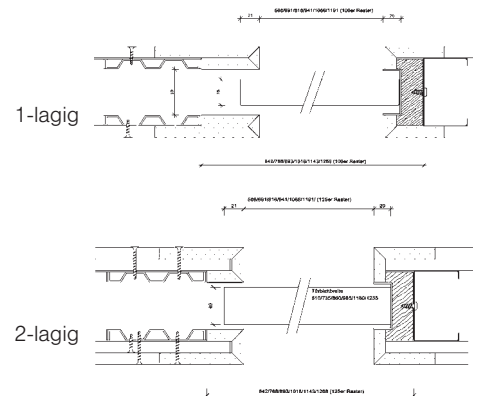
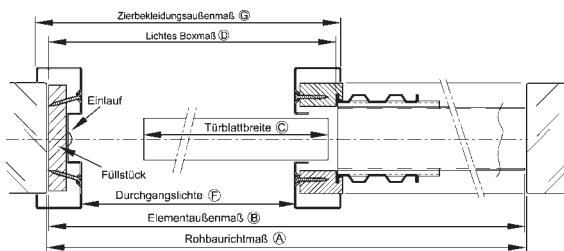

Die Ausstattung bietet weitere Möglichkeiten der Anpassung an Stil und Zweck.

- Lichtausschnitt, Verglasung und Sprossenrahmen
- Gleichlaufmechanik für 2-flügelige, gegenlaufende Türen
- Elektromotorischer Komfort für 1-flügelige Anlagen
- Asymmetrische Zargen für besonderen Wandaufbau
- BB und PZ-Schließung bei 1-flügeligen Anlagen
- Feuchtraumeignung mit Stahlzarge

Made in Germany,

geprüft nach DIN 4103/1, (Biegegrenz-Tragfähigkeit)

Änderungen und Irrtümer vorbehalten. Abbildungen ähnlich.

Holz-Falttüren mit Federverbindung



Modell-Beispiel: Prince, Eiche weiß

Breite bis max. 880 cm/Flügel – Höhe max. 213 cm
Holzfalttür inkl. kleinem BB-Schloß, bedingt kürzbar
1-flügelig; 2-flügelig ab 122 cm Breite

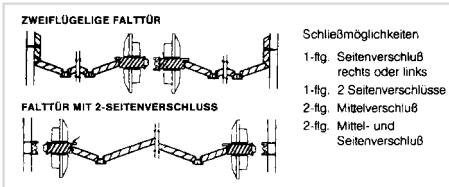

Prince*

Holzfalttür auf Spanplattenbasis

Anzahl der Lamellen	Lichtes Maß bis	Furnier Werkskollektion	Eiche rustikal RAL-farb. mit Holzstrukt.
6	74	932,-	1198,-
7	84	975,-	1247,-
8	94	1106,-	1328,-
9	103	1242,-	1490,-
10	113	1378,-	1651,-
11	122**	1515,-	1812,-
12	132	1651,-	1973,-
13	142	1787,-	2134,-
14	151	1923,-	2296,-
15	161	2059,-	2456,-
16	170	2196,-	2618,-
17	180	2331,-	2779,-
18	190	2468,-	2941,-
19	199	2604,-	3101,-

***) mit 92 mm breiten Lamellen, Höhe bis 213,0 cm**

Breite bis max. 880 cm/Flügel

Furniere Werkskollektion: Ahorn, Buche, Eiche, Mahagoni

Zubehör z. B. untere Bodenführung siehe Seite 22, kleines BB-Schloß enthalten

Passende Durchgangszarge s. Seite 23

****) ab 122 cm Breite auch 2-flügelig**



*Federverbindung

Holz-Falttüren mit Hart-Weich-PVC-Gelenken, Echtholz furniert



Modell-Beispiel: PrinceFlex, Buche

Breite bis max. 500 cm/Flügel – Höhe max. 213 cm
bedingt kürzbar
1-flügelig; 2-flügelig ab 122 cm Breite

PrinceFlex*

Holzfalttür auf Spanplattenbasis

Anzahl der Lamellen	Lichtes Maß bis	Furnier Werkskollektion	Eiche rustikal RAL-farb. mit Holzstrukt.
6**	74	710,-	908,-
7**	84	743,-	950,-
8**	94	843,-	1012,-
9	103	946,-	1135,-
10	113	1050,-	1258,-
11	122***	1154,-	1380,-
12	132	1258,-	1503,-
13	142	1361,-	1626,-
14	151	1465,-	1749,-
15	161	1568,-	1872,-
16	170	1673,-	1994,-
17	180	1777,-	2117,-
18	190	1880,-	2240,-
19	199	1984,-	2363,-

***) mit silberfarbenen PVC-Gelenkleisten, 105 mm breiten Lamellen, Höhe bis 213,0 cm**

Furniere Werkskollektion: Ahorn, Buche, Eiche, Mahagoni

Zubehör z. B. untere Bodenführung, BB-Schloß, siehe Seite 22

Passende Durchgangszarge siehe Seite 23

****) als Standardtür Höhe 213,0 cm zum Selbstkürzen -10%**

****) ab 122 cm Breite auch 2-flügelig**



*PVC-Gelenk silberfarben

Griff



Für alle Modelle:

Preise für größere Breiten 1- oder 2-flügelig sind durch Teilung und Multiplikation zu ermitteln.

Falttüren mit Hart-Weich-PVC-Gelenken, Melamin beschichtet



Modell-Beispiel: PageFlex 110, Dekor: Eiche

PageFlex 110*

Holzfalttür auf Spanplattenbasis

Anzahl der Lamellen	Lichtes Maß bis	Melamin Dekore**)
5**	73	597,-
6**	83	625,-
7**	94	708,-
8	105	796,-
9	116	883,-
10	127***	971,-
11	137	1056,-
12	148	1146,-
13	159	1232,-
14	170	1319,-
15	181	1407,-
16	191	1494,-

***) mit ca. 110 mm breiten Lamellen, Höhe bis 213,0 cm**

Breite bis max. 505 cm / Flügel

Melamin Werkskollektion: Buche, Eiche, Esche weiß, Weiß

Durchgangszargen mit abweichenden Dekoren siehe Seite 23

Falttür inkl. kleinem BB-Schloß, bedingt kürzbar, 1-flügelig

Griff silberfarben

****)** als Standardtür Höhe 213,0 cm zum Selbstkürzen **-10%**

*****)** ab 127 cm Breite auch 2-flügelig



Modell-Beispiel: ClassicFlex, Dekor: Esche weiß

ClassicFlex*

Holzfalttür auf Spanplattenbasis

Anzahl der Lamellen	Lichtes Maß bis	Melamin Dekore*)
4	82	894,-
5	97	996,-
6	112	1153,-
7	127	1310,-
8	142	1469,-
9	157	1626,-
10	172**	1783,-
11	187	1941,-
12	202	2098,-
13	217	2255,-
14	231	2413,-
15	246	2570,-

***) mit ca. 150 mm breiten Lamellen und einseitig strukturiertem Kunstglas (nicht austauschbar), Höhe bis 213,0 cm**

Preise für Höhen - 250,0 cm + 20%

Melamin Werkskollektion: Buche, Eiche, Esche weiß

Durchgangszargen mit abweichenden Dekoren siehe Seite 23

Glas mit strukturiertem Kunstglas, nur in hell, Struktur ähnlich Niagara

Griff silberfarben

Scheibenanzahl:

Höhe 180 – 212,7 cm = 4 Scheiben

Höhe – 250,0 cm = 5 Scheiben

Oberer Fries immer 11,6 cm,
Stege 3,6 cm, unterer Fries abhängig
vom Höhenmaß 11,6 - 48,9 cm

Breite bis max. 619 cm / Flügel – Höhe max. 250 cm.

Holzfalttür inkl. kleinem BB-Schloß, bedingt kürzbar, 1-flügelig

****)** ab 172 cm Breite auch 2-flügelig

Für alle Modelle:

Preise für größere Breiten 1- oder 2-flügelig sind durch Teilung und Multiplikation zu ermitteln.

Kunststoff-Falttüren mit Gelenkleisten

Falter Picco[®]

Merkmale

- 1- oder 2-flügelig mit Blendleisten
- robuste 7-Kammer-Türlamellen, 11 mm stark, 138 mm breit
- Mehrfarbdruck mit Acrylbeschichtung
- Lamellenverbindung mit Kupplungsleiste
- Magnetverschluß
- Schienenabdeckleisten (bündig bei 16,5 cm Wandstärke)
- Griffe weiß/braun
- kein Schloß



Modell-Beispiel: Falter Picco, Dekor Buche

Maße:	Picco
Lamellenbreite	13,8 cm
Paketbreite	15,8 cm
Paketstärke	11,0 + 1,20 cm/Lamelle
max. Breite / Flügel	260,0 cm
max. Höhe	205,0 cm
Bodenluft ca.	0,8 cm

Anzahl der Lamellen	Lichtes Maß bis cm	Dekore: uni weiß Eiche hell, Buche
3*	70	431,-
4*	84	465,-
5*	97	533,-
6	115	602,-
7	129	671,-
8	144	740,-
9	158	808,-
10	173	877,-
11	187	946,-
12	202	1015,-
13	216	1084,-
14	231	1152,-
15	245	1221,-
16	260	1290,-

Breite bis max. 260 cm / Flügel – Höhe max. 205 cm.
Bedingt kürzbar, 1- oder 2-flügelig ab 144 cm Breite

*) als Standardtür Höhe 205,0 cm zum Selbstkürzen -10%

Dekore: uni weiß, Eiche hell, Buche

Durchgangszargen mit abweichenden Dekoren, siehe Seite 23

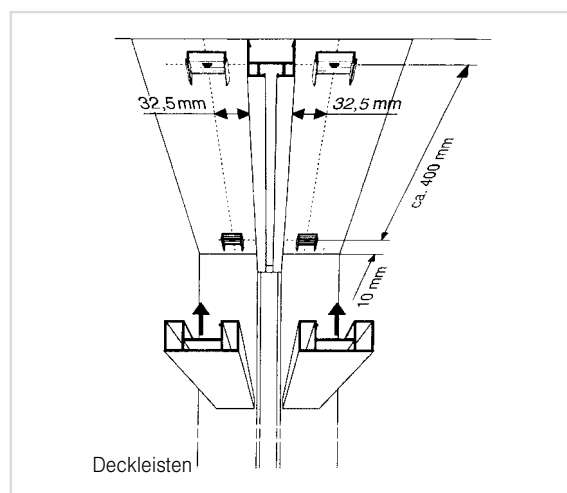
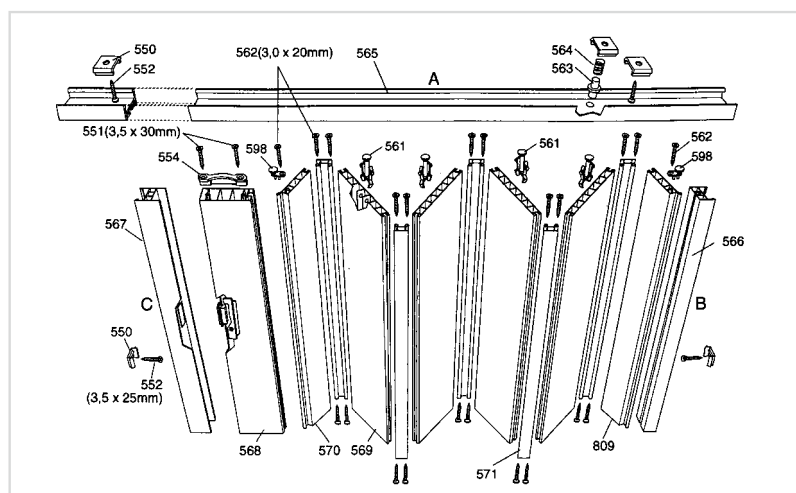

Mono Faltwände

Merkmale

- Flache nicht ganz gleichmäßige Faltenstellung
- Leichter Einbau mit guter Montageanleitung im Beipack
- Große Oberflächenauswahl
- Bewährtes kugelgelagertes Laufwerk in Alu-Schiene
- Immer mit Schloß – für PZ vorgerichtet
- Lamellenbreite bis 25 cm
- Leichte Schließung durch Alu-Verschlußprofile
- Mit weißem Kopfbrett 110x19 cm
- Schienenbekleidung in Lamellenoberfläche



Modell-Beispiel: Mono, Buche

Einschalige Accordeon-Faltwand

Mono – die Faltwand mit jeweils größtmöglichen Lamellenbreiten bis 25 cm. Bei gewünschter bestimmter Lamellen- oder Paketbreite Preise auf Anfrage. Sie erfüllt fast alle Maßwünsche auf optimale Weise. Die Lamellen stehen bei richtiger Maßwahl in einem flachen Winkel zueinander und bieten ein ruhiges Bild. Besondere Merkmale sind die stabilen Kunststoffverbinder in Silber, die Alu-Schiene natur eloxiert mit seitlicher Verkleidung, die Oberflächen in vielen Folien und Kunststoffvarianten sowie gängigen Furnieren.

Ein stabiler und dennoch preiswerter Raumteiler für Privat, Vereine, Gastronomie, kurz überall dort, wo eine Teilung der Räume für Sicht- und Benutzerschutz ohne nennenswerte Schalldämmung aber mit wirksamem Wärmeschutz verlangt wird.

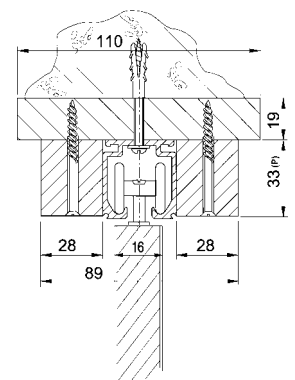
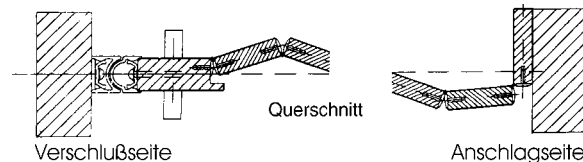

Änderungen und Irrtümer vorbehalten. Abbildungen ähnlich.

Anzahl der Lamellen	Lichte Breite in cm		Preise für 1-flügelige Ausführung (2-flgl. + 15%) in Oberfläche			
	1-flgl.	2-flgl.	Melamin**	CPL**	HPL**	Furnier*
Höhe bis 275 cm						
4	80,0 - 141,0	-	1547,-	1626,-	1702,-	1795,-
5	-166,1	-	1772,-	1798,-	1884,-	1986,-
6	-191,2	177,5 - 225,0	1879,-	1973,-	2067,-	2179,-
7	-216,3		2044,-	2147,-	2249,-	2372,-
8	-241,4	-275,0	2210,-	2321,-	2432,-	2565,-
9	-266,5		2376,-	2495,-	2613,-	2756,-
10	-291,6	-325,0	2542,-	2676,-	2795,-	2949,-
11	-316,7		2708,-	2843,-	2979,-	3142,-
12	-341,8	-375,0	2874,-	3018,-	3144,-	3334,-
13	-366,9		3039,-	3192,-	3344,-	3525,-
14	-392,0	-425,0	3206,-	3367,-	3526,-	3718,-
15	-417,1		3371,-	3539,-	3708,-	3910,-
16	-442,2	-475,0	3537,-	3714,-	3891,-	4103,-
17	-467,3		3703,-	3889,-	4073,-	4296,-
18	-492,4	-525,0	3870,-	4062,-	4257,-	4488,-
19	-517,5		4034,-	4236,-	4438,-	4680,-
20	-542,6	-575,0	4201,-	4411,-	4620,-	4872,-
21	-567,7		4366,-	4584,-	4803,-	5065,-
22	-592,8	-625,0	4532,-	4759,-	4985,-	5257,-
23	-617,9		4698,-	4933,-	5168,-	5449,-
24	-643,0	-675,0	4864,-	5108,-	5350,-	5642,-
25	-668,1		5030,-	5281,-	5532,-	5835,-
26	-693,2	-725,0	5196,-	5455,-	5664,-	5928,-
Höhen bis 305,0 cm + 12 % - 2-flügelig + 15 %						

*) Furniere: Ahorn, Buche, Eiche, Esche, Kiefer, Kirsche, Mahagoni, weitere auf Anfrage. Eiche rustikal und weiß mit Holzstruktur + 25 %.

***) Egger Werkskollektion Melamin max. Höhe 275,0 cm



MultiPlan® Elementwand

Merkmale

- flachstehender Raumteiler
- immer mit Blockrahmen, weiß mit Holzstruktur
- 100x28 mm und Durchgangstür
- Türblatt-Breite Nennmaß 86,0/98,5 cm
- Durchgangsmaß 72,0/84,6 cm
- Magnetschloß f. Rosettengarnitur als BB oder PZ
- Blatt- und Elementstärke 28 mm,
- 5-fach Tischlerplatte
- Elementbreite ca. 45 - 60 cm
- Aluminium-Verbindungsprofile
- Schwenkbereich beidseitig aus Türöffnung
- leichte Schalldämmung (von 22 dB Rw)
- Rauchschutz nach DIN EN 1634-3 auf Wunsch*)
- Lichtausschnitte und Verglasung siehe Seite 12

Die Durchgangstür kann als Dreh- oder Raumspar­tür rechts oder links angeordnet und in der Öffnungsart 1 oder 2 gewählt werden.

Rauchschutz­ausführung mit Drehtür

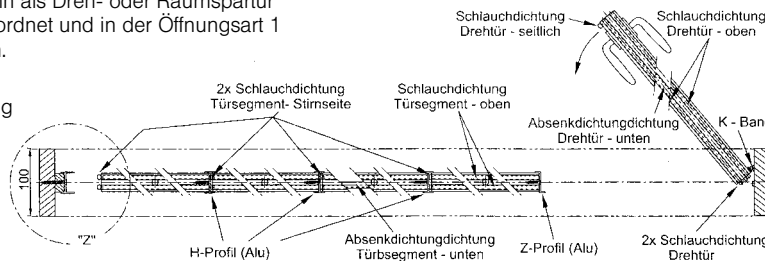

Standard-Ausführung mit Raumspar­tür

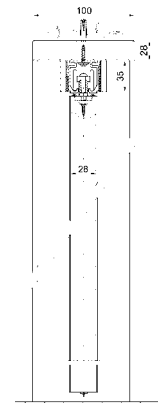
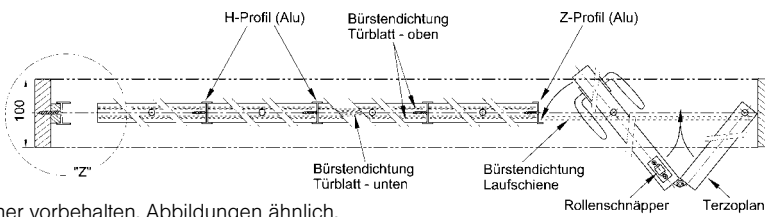

Änderungen und Irrtümer vorbehalten. Abbildungen ähnlich.

MultiPlan Elementwand – als flachstehender Raumteiler, immer mit Durchgangstür und fast unbegrenzter Elementanzahl in 45 bis 60 cm Breite. Höhe bis max. 275 cm. Schlanke Aluminiumprofile bilden die Führung und Dichtung der Elemente aus 28-mm-Tischlerplatte. Bürsten und Anschlagdichtungen sorgen für eine leichte Schalldämmung von 22 dB Rw.

Standardoberflächen: **CPL** = Gold-Ahorn, Buche, Eiche natur, Esche Classic weiß, Weißlack, Havelkirsche, Choconut bis **250,0 cm** Höhe
HPL = Werkskollektion bis **275,0 cm** Höhe

Furnier = Ahorn, Buche, Eiche, Esche, Limba, Mahagoni bis **275,0 cm** Höhe, andere Furnierarten auf Anfrage

Blockrahmen, Schiene und Schienenbekleidungen können entsprechend der Breite mehrfach gestoßen sein.

*)	Anzahl der Elemente + Tür (86,0/98,5)**	Maueröffnung	Breite cm		
			CPL	HPL***	Furnier***
	Höhe bis 275 cm	Breite cm			
	T + 2 E	-207,7	2791,-	3070,-	2791,-
	T + 3 E	-267,9	3487,-	3835,-	3487,-
	T + 4 E	-328,1	4184,-	4603,-	4184,-
	T + 5 E	-388,3	4880,-	5368,-	4880,-
	T + 6 E	-448,5	5576,-	6135,-	5576,-
	T + 7 E	-508,7	6273,-	6900,-	6273,-
	T + 8 E	-568,9	6969,-	7666,-	6969,-
	T + 9 E	-629,1	7666,-	8432,-	7666,-
	T + 10 E	-689,3	8362,-	9199,-	8362,-

*) **Rauchschutzausführung + 30 %**

**) gewünschte Türbreite/Nennmaße 86,0/98,5 angeben!

***) Höhe HPL/Furnier bis 275,0 cm; CPL bis 250,0 cm

Raumteiler mit mehr Schalldämmung: siehe Harmonika Raumteiler Progress + Phonic, Seite 22 unten
Preise dazu gesondert anfragen.

Technische Daten Falttüren und Faltwände

Maße in cm	Prince / PrinceFlex *) ClassicFlex **)	PageFlex 110	Falter Picco	Mono
Lamellenmaterial	Holzwerkstoffplatte	Holzwerkstoffplatte	Kunststoff-Hohlkammerprofil	Holzwerkstoffplatte
Lamellen-Breite in cm	9,2/10,5/14,5	10,8	13,8	variabel 15,0 - 25,0
Lamellen-Stärke in cm	1,0/1,3	1,0	1,1	1,6
Lamellen-Verbinder	Stahlfeder Verbindung / hart-weich PVC-Gelenke *) **)	hart-weich PVC-Gelenke	PVC-Scharnierleisten	Kunststoff-Gelenke
Max. Höhe cm	213,0/213,0/250,0	213,0	205,0	305,0
Max. Breite/Flügel cm	880,0/500,0/619,0	505,0	260,0	750,0
Bodenfreiheit ca. cm	0,5 - 0,8	0,7 - 0,9	0,6 - 0,8	0,7 - 0,9
Paketbreite ca. cm	11,2/16,5/16,5	11,3	15,8	Lamellenbreite + 0,8
Aufdickung der Pakete ca. cm (A = Anzahl der Voll-Lamellen)	9,5 + (1,15 x A) 9,5 + (1,35 x A) *	9,5 + (1,15 x A)	11,0 + (1,0 x A)	16,0 + (1,7 x A)
Gewicht ca. kg/qm	11	8	7	13
Schienenmaß B x H cm	2,7 x 2,7 / 3,3 x 3,55*)	2,7 x 2,7	2,8 x 2,5	3,3 x 3,55
Gesamtbreite Schiene + Deckleiste ca. cm	10,0/4,9	10,0	-	4,9
Aufhängung Laufwerk	Nylon-Doppellaufrollen auf jeder 2. Lamelle	Nylon-Doppellaufrollen auf jeder 2. Lamelle	Kunststoff-Gleiter auf jeder vollen Lamelle	Nylon-Doppellaufrollen kugelgelagert auf auf jeder 2. Lamelle
Verschluss	kl. BB-Schloß *) (Hakenriegel)	kl. BB-Schloß (Hakenriegel)	Magnetverschluss	Hakenriegelschloß PZ vorgerichtet
Griffhöhen bei Standardhöhe	2,13 = 1,20	2,13 = 1,20	1,05 = 1,20	abhängig von Öffnungshöhe
Verglasung Kunstglas	Niagara hell ähnlich**)	-	-	-
Beschlagfarben	alufarben	alufarben	Kunststoff gefärbt/bedruckt	alufarben
Farbe Verbindungsleisten	Oberfläche angepaßt	angepaßt	Oberfläche angepaßt	silberfarben

*) PrinceFlex mit Schnappverschluss, Hakenverschluss siehe Zubehör, Verbindungsleiste silberfarben

Zubehör für Prince / PrinceFlex / ClassicFlex (nicht für PageFlex, Falter Picco und Mono)

Deckenführungen (nur Prince)

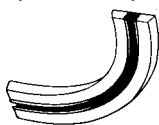

45°/90° Standard-Radien
305/457, 610/915 mm
auf Anfrage

Mohair-Dichtung



nicht bei unterer Führungsschiene
62,- / lfm

Einfußverstärkung in Metall alufarben



Bodenführung für größere Raumbreiten
75,- / lfm



Stopper

37,- / Stück

Hakenriegelschloß für PrinceFlex
47,- / Stück

Harmonika Raumteiler



Akkordeon

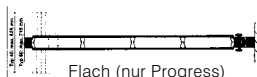

Flach (nur Progress)

Typ	Progress	Phonic
Wandstärke		
Flach	8,5 cm	11,0 cm
Akkordeon	13,0 - 16,0 cm	15,0 - 20,0 cm
Wandhöhen	150,0 - 305,0 cm	150,0 - 370,0 cm 180,0 - 305,0 cm mit Tür
Flügelanzahl	1- oder 2flügelig	1- oder mehrflügelig
Lamellenbreiten		
Flach	17,9 - 24,0 cm	-
Akkordeon	15,0 - 29,8 cm	14,2 - 30,2 cm
Deckplatten (Option: feuerhemmend Klasse B1/M1)	1 cm	1,4 - 1,6 cm
Vertikale Profile	Kunststoff Scharnierprofile schwarz	Kunststoff Scharnierprofile silberfarben
Schleifdichtungen	Bleigummi, schwarz	doppelter Bleigummi, schwarz
Türen	-	Durchgangstür fest am Wand-Pfosten (35 dB Rw)
Schalldämmwert	28 und 31 dB Rw	36, 40, 42 und 46 dB Rw
Gewicht abhängig vom Schalldämmwert	ca. 14 kg/qm	ca. 31 - 41 kg/qm



Holz-Durchgangszargen – Norm- und Sondermaße

Ausführung: Montagebausatz endlackiert. Verbindung auf Gehrung 55 mm Spiegelbreite (bei DecoPlus 60 mm)

Verstellbarkeit zusammen 25 mm (-10 / +15 mm); bei TerzoPlan/TerzoPlan Glas -5/+15 mm. **Bei Wandstärke kleiner**

10 cm ohne Verstellbereich.

Zargenplatte eckig. Bekleidung **Rundkante**, kartonverpackt

Preise für größere Breiten bis max. 451 cm (DecoPlus nur bis 410 cm) sind durch Teilung und Multiplikation zu ermitteln.

Querstücke ab 251,1 cm bei furnierten Zargen, ab 201,0 cm bei DecoPlus-Oberflächen, mittig gestoßen.

Holz ist ein natürlicher Werkstoff. **Unterschiede zu den Türoberflächen in Furnier und Finish sind deshalb vor allem bei mittig gestoßenen nicht vermeidbar.**

Für Norm-Höhen 201,0 oder 213,5 cm Maueröffnung (RBM)

Oberfläche	Wandstärke	Maueröffnungsmaß Breite					
		Maße in cm	ab 6,0	bis 101,0	bis 151,0	bis 201,0	bis 251,0
DecoPlus Dekore CPL*)	bis 14,5		320,-	384,-	432,-	481,-	544,-
	bis 33,0		386,-	453,-	509,-	566,-	643,-
Furnier**)	bis 14,5		320,-	384,-	432,-	481,-	544,-
	bis 33,0		386,-	453,-	509,-	566,-	643,-
RAL-farbig	bis 14,5		376,-	461,-	507,-	564,-	639,-
	bis 33,0		444,-	543,-	599,-	665,-	753,-

Für Zwischen- und Überhöhen bis 250,0 cm Maueröffnung (RBM) ¹⁾

Oberfläche	Wandstärke	Maueröffnungsmaß Breite					
		Maße in cm	ab 6,0	bis 101,0	bis 151,0	bis 201,0	bis 251,0
DecoPlus Dekore CPL*)	bis 14,5		480,-	575,-	624,-	719,-	814,-
	bis Höhe 213,5 cm	bis 33,0	565,-	678,-	735,-	849,-	960,-
Furnier**)	bis 14,5		480,-	575,-	624,-	719,-	814,-
	bis 33,0		565,-	678,-	735,-	849,-	960,-
RAL-farbig	bis 14,5		561,-	675,-	730,-	840,-	953,-
	bis 33,0		662,-	794,-	860,-	991,-	1125,-

¹⁾ DecoPlus nur bis Höhe 213,5 cm

Querstücke ab 251,1 cm bei furnierten Zargen, ab 201,0 cm bei DecoPlus-Oberflächen, mittig gestoßen.

Holz ist ein natürlicher Werkstoff. **Unterschiede zu den Türoberflächen in Furnier und Finish sind deshalb vor allem bei mittig gestoßenen nicht vermeidbar.**

Preise für größere Wandstärken als 30,0 cm = + 14,- je angefangener Zentimeter.

Preise für größere Breiten bis max. 451 cm (DecoPlus nur bis 410 cm) sind durch Teilung und Multiplikation zu ermitteln.

Oberflächen:

***) DecoPlus Dekore CPL:**

Gold-Ahorn, Buche, Esche Classic weiß, Eiche natur, Weißlack, Havelkirsche, Choconut

****) Furnier:**

Ahorn, Buche, Eiche, Esche, Limba, Mahagoni (alle endbehandelt oder roh)

RAL farbig:

auf Holz-Basis, deckend mit Holzstruktur

Sonderausführung:

größere Wandstärken:

auf Anfrage

Sonderbeiztöne:

auf Anfrage.

Farbmuster erforderlich! (Nicht auf Ahorn, Buche).

Sonderoberflächen

auf Anfrage

Stahldurchgangszargen

auf Anfrage

Horizontalschnitt

Maßgruppe	Breite/Höhe			
Maueröffnung	b ¹	760	885	1010
	h ¹	2010	2010	2010
	h ¹	2135	2135	2135
Zarginnenmaß	b ²	691	816	941
	h ²	1969	1969	1969
	h ²	2094	2094	2094

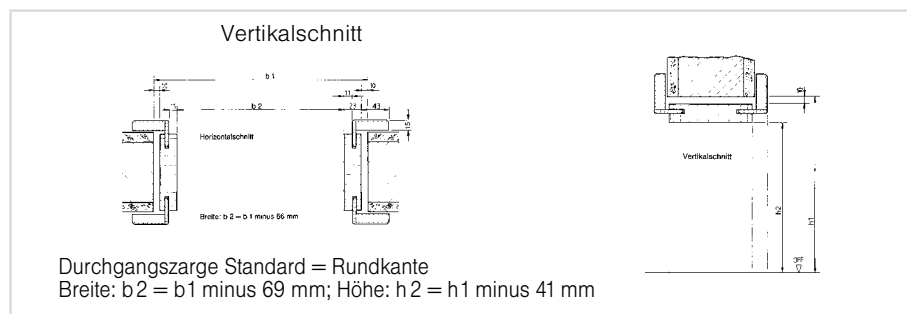

Vorsetz- und Auflegerahmen – Die große Auswahl

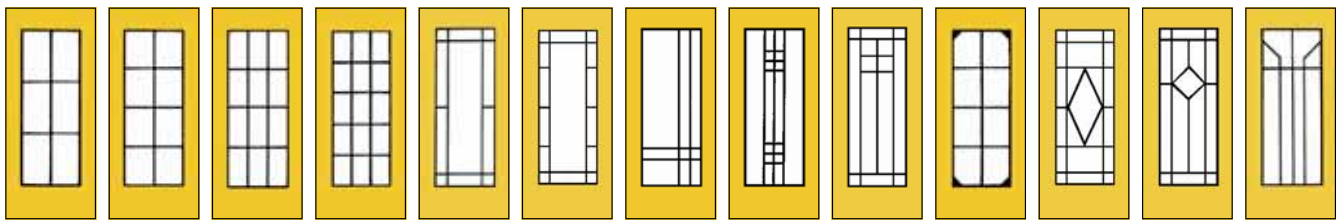

Straßburg Mailand Luxemburg Paris Metz Nancy Helsinki Vilnius Washington Turin Edinburg Oxford Krefeld

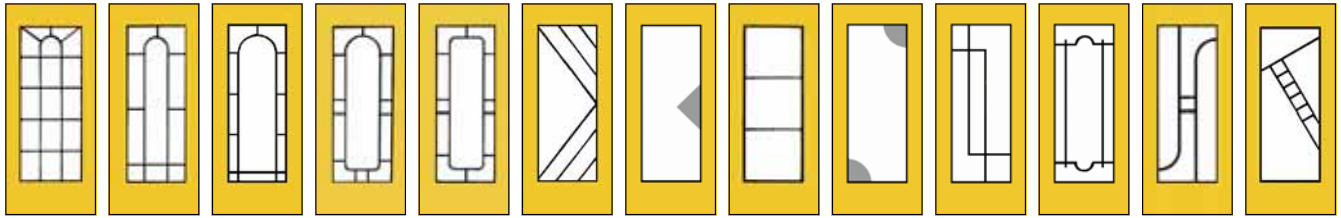

Madrid Sevilla Genf Salzburg Zürich Wolfsburg Bamberg Wörlitz Stettin Halle Neustadt Koblenz Pisa

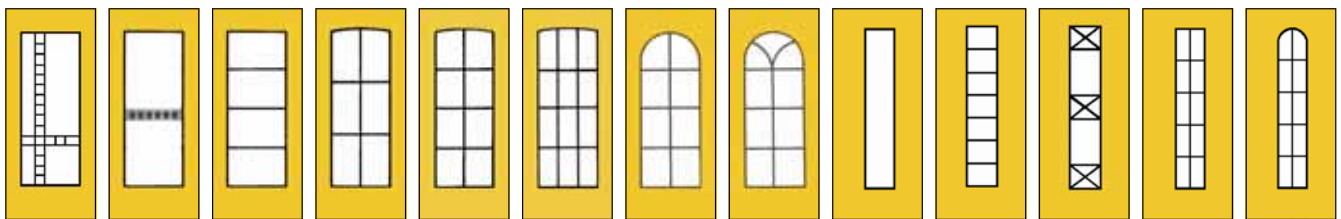

Riga Leipzig Springe Lyon London Stockholm Kopenhagen Göteborg Turku Marly Venlo Roskilde eckig Roskilde rund

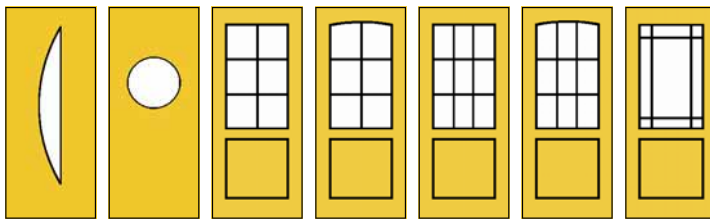

Celle Sienna Augsburg Wüfel Augsburg ST Wüfel München Wüfel München ST Wüfel Passau Wüfel

Profilarten zur Auswahl

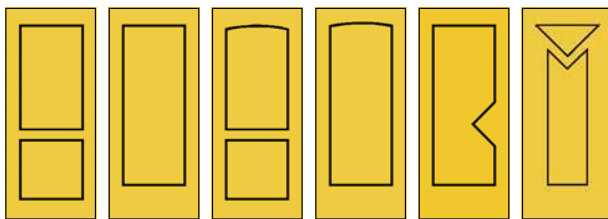

Döhren Wüfel Linden Kleefeld Wüfel Stöcken List Anderten

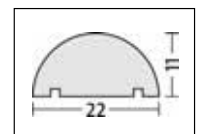
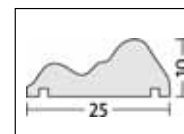

Kreativität für eigene Entwürfe – soweit technisch möglich!

Zusatzleistungen:

- Aufschlag für LA: H. 1550 + 30 %
- Aufschlag für Sondermaße rechteckig + 45 %
- Aufpreis Sondermaße für Stich- und Rundbögen auf Anfrage
- Aufschlag für RAL und Sonderbeiztöne + 50 % auf Basis roh (Farbmuster erforderlich)
- Achtung: bitte bei Ausführung roh die Farbe des Vorlegebandes angeben. (grau oder weiß)
- Rahmen mit Harpunensteg, vorgefertigt für Einzelverglasung, Zuschlag 44,-
- Aufpreis für Türblattstärke 42 mm = 38,-
- Unsichtbare Befestigung: Beutel mit 12 Klickern und Stiften 14,-



kreativ eckig

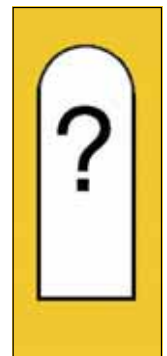

kreativ rund

Sprossenrahmen Technik & Detail

Die Maße

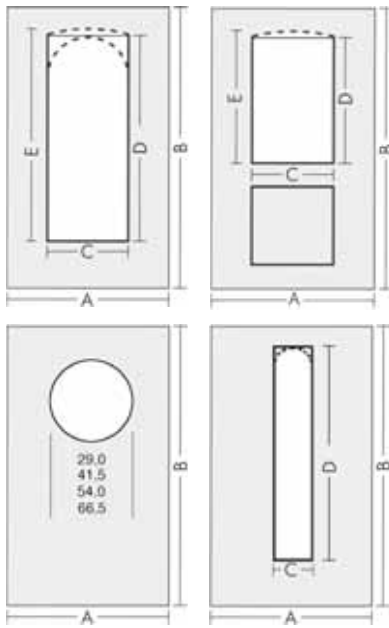

Lichtausschnitt-Maße Vorsetzrahmen

Vorsetzrahmen breit

A	61,0	73,5	86,0	98,5
B	198,5	198,5	198,5	198,5
C	29,0	41,5	54,0	66,5
D	142,5	142,5	142,5	142,5
E	143,2	143,7	144,2	145,2

B	211,0	211,0	211,0	211,0
D	155,0	155,0	155,0	155,0

bei Modellen Augsburg, München,
Passau, Berlin

B	198,5	198,5	198,5	198,5
D	95,6	95,6	95,6	95,6
E	96,3	96,8	97,3	98,3

B	211,0	211,0	211,0	211,0
D	108,1	108,1	108,1	108,1
E	108,8	109,3	109,8	110,8

Vorsetzrahmen schmal

C	23,5	23,5	23,5	23,5
D	166,0	166,0	166,0	166,0
D Zelle	162,0	162,0	162,0	162,0

bei Modell Sienna

Ø	29,0	41,5	54,0	66,5
Ø	23,5 verglast als Rondo			

Rahmen-Außenmaße Auflegerahmen

A	61,0	73,5	86,0	98,5
B	198,5	198,5	198,5	198,5
F	143,5	143,5	143,5	143,5
G	30,2	42,7	55,2	67,7
H	144,4	144,9	145,4	146,4

bei Modellen Döhren/Kleefeld

F	96,8	96,8	96,8	96,8
H	97,8	98,0	98,5	99,5

bei Modell Würfel

F	55,2	55,2	55,2	55,2
---	------	------	------	------

bei Modell Anderten Maße bitte erfragen

Die Profilformen

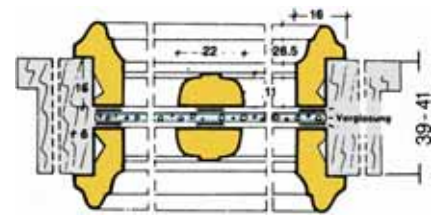

S setz-Sprossenrahmen-Satz profiliert

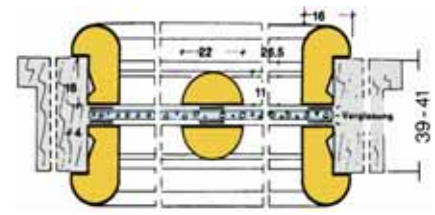

Skizze Rundprofil vom Vorsetz-Sprossenrahmen-Satz rund

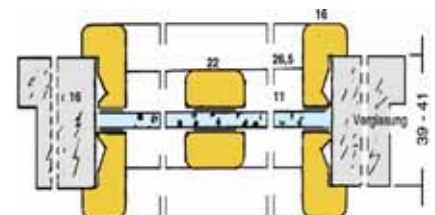

Skizze Flachprofil vom Vorsetz-Sprossenrahmen-Satz flach

Zusatzleistungen:

- Aufschlag für LA: H. 1550 + 30 %
- Aufschlag für Sondermaße rechteckig + 45 %
- Aufpreis Sondermaße für Stich- und Rundbögen auf Anfrage
- Aufschlag für Sonderbeitzöne + 50 % auf Basis roh (Farbmuster erforderlich)
- **Achtung:** bitte bei Ausführung roh die Farbe des Vorlegebandes angeben. (grau oder weiß)
- Rahmen mit Harpunensteg, vorgefertigt für Einzelverglasung, Zuschlag 44,-
- Aufpreis für Türblattstärke 42 mm = 38,-
- Unsichtbare Befestigung: Beutel mit 12 Klickern und Stiften 14,-
- Alle Sprossenrahmen sind auch als Auflegerahmen im Profil 22/11 zum gleichen Preis lieferbar.
- 1/2 Satz = 1/2 Preis + 32,- für Sonderverpackung.

Das besondere Verglasungsprofil für alle Türen ohne festes Innenleben oder für den eckigen Lichtausschnitt im besonderen Format.

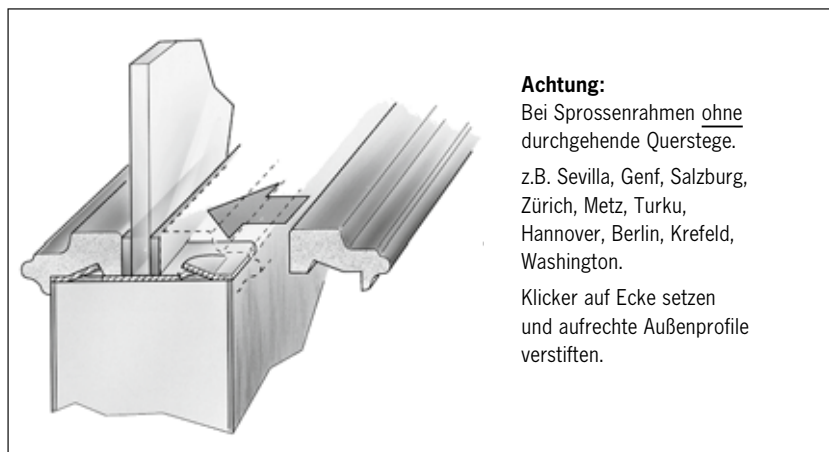

Achtung:

Bei Sprossenrahmen ohne durchgehende Querstege.

z.B. Sevilla, Genf, Salzburg, Zürich, Metz, Turku, Hannover, Berlin, Krefeld, Washington.

Klicker auf Ecke setzen und aufrechte Außenprofile verstiften.

Unsichtbare Befestigung für Vorsetz-Sprossenrahmen

Einfach im Lichtausschnitt anlegen – je zweimal quer, und dreimal aufrecht – und feststiften. Dann Rahmenteil 1 aufsetzen und einklicken, Glas einsetzen und Rahmenteil 2 danach aufsetzen und anpressen, bis Rahmenprofil einklickt. Durch beidseitiges Anpressen noch einmal versichern, daß alle Klicker auch wirklich eingerastet sind.

Zur Demontage werden die Klicker mit einer langen, scharfen Klinge zwischen Rahmen und Glas durchtrennt. So einfach ist das!

Vorsetz-Sprossenrahmen





Vorsetz-Sprossenrahmen-Satz für durchgehende Verglasung (1 Scheibe)

Lieferumfang:

Für DIN-Türblätter. Zweiteilig, für durchgehende, glatte Verglasung (1 Scheibe) mit bereits aufgebrachtem grauen bzw. weißen Vorlegeband, wasserfestem 2 Komponenten DD-Lack. Sprossenrahmen werden für eine Türblattstärke von 40 mm geliefert.

Verpackung satzweise im Karton. Außenprofil 27 / 16 — Sprossenprofil 22 / 11. Drei Profilformen: profiliert, rund oder flach! **Bei Bestellmengen ohne Profilform-Angabe wird immer profiliert geliefert!**

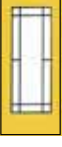
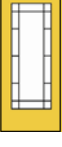
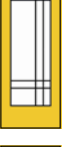
Holzart	Birke	Buche	Eiche	Ahorn	Birke	Buche	Eiche	Ahorn	weiß	RAL
	Kiefer	Esche	Erle	Ramin	Kiefer	Esche	Erle	Ramin		s. S. 24
Oberfläche	roh	roh	roh	roh	endbeh.	endbeh.	endbeh.	endbeh.		
	Euro/Paar	Euro/Paar	Euro/Paar	Euro/Paar	Euro/Paar	Euro/Paar	Euro/Paar	Euro/Paar	Euro/Paar	Euro/Paar

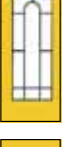
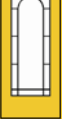
	Straßburg	142,-	154,-	176,-	189,-	168,-	174,-	205,-	217,-	213,-
	Mailand	151,-	165,-	188,-	204,-	179,-	186,-	218,-	232,-	227,-
	Luxemburg *	173,-	188,-	214,-	232,-	204,-	212,-	249,-	263,-	258,-
	Metz	173,-	188,-	214,-	232,-	204,-	212,-	249,-	263,-	258,-
	Nancy	195,-	212,-	242,-	261,-	230,-	239,-	281,-	298,-	292,-
	Helsinki *	173,-	188,-	214,-	232,-	204,-	212,-	249,-	263,-	258,-
	Washington *	204,-	221,-	252,-	273,-	240,-	250,-	293,-	311,-	306,-
	Sevilla *	252,-	275,-	313,-	339,-	298,-	311,-	363,-	387,-	380,-
	Genf *	362,-	394,-	450,-	486,-	427,-	446,-	521,-	555,-	543,-







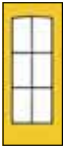
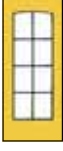
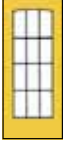
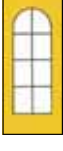

Weitere Holzarten und Farbtöne auf Anfrage.

*) nicht für LA Breite 29.0 cm!

Achtung:

Bitte bei Ausführung roh die Farbe des Vorlegebandes (grau oder weiß) angeben.

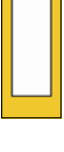
Vorsetz-Sprossenrahmen

Holzart	Birke	Buche	Eiche	Ahorn	Birke	Buche	Eiche	Ahorn	weiß	RAL
Oberfläche	Kiefer	Esche	Erle	Ramin	Kiefer	Esche	Erle	Ramin		s. S. 24
	roh	roh	roh	roh	endbeh.	endbeh.	endbeh.	endbeh.		
	Euro/Paar	Euro/Paar	Euro/Paar	Euro/Paar	Euro/Paar	Euro/Paar	Euro/Paar	Euro/Paar	Euro/Paar	Euro/Paar
 Lyon	220,-	240,-	274,-	295,-	259,-	271,-	318,-	338,-	331,-	
 London	239,-	259,-	296,-	320,-	282,-	294,-	344,-	365,-	358,-	
 Stockholm *	255,-	279,-	317,-	342,-	301,-	314,-	367,-	390,-	383,-	
 Kopenhagen	328,-	358,-	408,-	442,-	325,-	403,-	472,-	503,-	494,-	
 Göteborg	382,-	417,-	472,-	512,-	451,-	469,-	550,-	584,-	572,-	
 Riga	301,-	327,-	374,-	402,-	355,-	370,-	432,-	459,-	451,-	
 Springe	142,-	154,-	176,-	189,-	168,-	174,-	205,-	217,-	213,-	
 Wörlitz	136,-	148,-	168,-	181,-	161,-	167,-	195,-	207,-	204,-	
 Hannover Eckig (E)										
 Hannover Stichb. (S)										
	E	118,-	130,-	146,-	160,-	139,-	145,-	170,-	181,-	177,-
	S	180,-	196,-	223,-	242,-	212,-	221,-	258,-	275,-	270,-
 Hannover rund R	250,-	273,-	311,-	336,-	295,-	308,-	359,-	383,-	376,-	

Weitere Holzarten und Farbtöne auf Anfrage.

*) nicht für LA Breite 29.0 cm!



Achtung:



Bitte bei Ausführung roh die Farbe des Vorlegebendes (grau oder weiß) angeben.

Vorsetz-Sprossenrahmen

LA für Stich- und Rundbogen siehe Maßtabelle Seite 25!

Holzart	Birke	Buche	Eiche	Ahorn	Birke	Buche	Eiche	Ahorn	weiß	RAL
Oberfläche	Kiefer	Esche	Erle	Ramin	Kiefer	Esche	Erle	Ramin		s. S. 24
	roh	roh	roh	roh	endbeh.	endbeh.	endbeh.	endbeh.		
	Euro/Paar	Euro/Paar	Euro/Paar	Euro/Paar	Euro/Paar	Euro/Paar	Euro/Paar	Euro/Paar	Euro/Paar	Euro/Paar

		Augsburg eckig (E) Augsburg Stichb. (S)	Preise nur für oberen Vorsetzrahmen. Auflegerahmen s. folgende Seiten.							
E	142,-	154,-	176,-	189,-	168,-	174,-	205,-	217,-	213,-	
S	211,-	230,-	261,-	282,-	249,-	258,-	304,-	323,-	317,-	

		München eckig (E) * München Stichb. (S) *	Preise nur für oberen Vorsetzrahmen. Auflegerahmen s. folgende Seiten.							
E	165,-	180,-	205,-	221,-	195,-	204,-	238,-	252,-	248,-	
S	230,-	250,-	285,-	307,-	270,-	282,-	330,-	351,-	344,-	

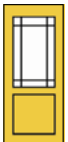
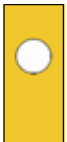
		Passau eckig (E) Sienna rund (R)								
E	165,-	180,-	205,-	221,-	195,-	204,-	238,-	252,-	248,-	
R	271,-	295,-	337,-	363,-	320,-	333,-	390,-	415,-	407,-	

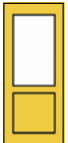
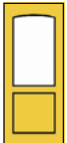

		Berlin eckig (E) Berlin Stichb. (S)	Preise nur für oberen Vorsetzrahmen. Auflegerahmen s. folgende Seiten.							
E	111,-	120,-	138,-	149,-	131,-	137,-	161,-	170,-	167,-	
S	175,-	190,-	217,-	234,-	207,-	215,-	251,-	268,-	262,-	

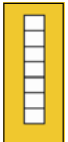
LA-Maße 23,5 x 166,0 cm / Glas-Maße: 23,1 x 165,6 cm!

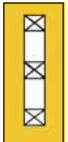
	Marly	181,-	198,-	224,-	243,-	213,-	223,-	261,-	277,-	273,-
--	--------------	-------	-------	-------	-------	-------	-------	-------	-------	-------

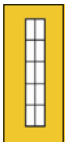
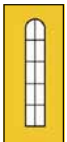
	Venlo	265,-	288,-	328,-	355,-	313,-	325,-	382,-	406,-	398,-
--	--------------	-------	-------	-------	-------	-------	-------	-------	-------	-------

		Roskilde eckig (E) Roskilde Rundb. (R)								
E	195,-	212,-	242,-	261,-	230,-	239,-	281,-	298,-	292,-	
R	293,-	319,-	363,-	393,-	346,-	361,-	423,-	449,-	439,-	

		Turku eckig (E) Turku Rundb. (R)								
E	115,-	126,-	144,-	155,-	137,-	143,-	167,-	177,-	174,-	
R	252,-	275,-	313,-	339,-	298,-	311,-	363,-	387,-	380,-	

Bitte bei Ausführung roh die Farbe des Vorlegebandes (grau oder weiß) angeben.

Verglaste Vorsetz-Sprossenrahmen

Vorsetz-Sprossenrahmen-Satz mit durchgehender und Einzelverglasung

Für Norm-Türblatt 73,5 / 86,0 x 198,5 cm (98,5 x 198,5 cm + 15%)

Holzart	Birke	Buche	Eiche	Ahorn	Birke	Buche	Eiche	Ahorn	weiß	RAL
Oberfläche	Kiefer	Esche	Erle	Ramin	Kiefer	Esche	Erle	Ramin		s. S. 24
	roh	roh	roh	roh	endbeh.	endbeh.	endbeh.	endbeh.		
	Euro/Paar	Euro/Paar	Euro/Paar	Euro/Paar	Euro/Paar	Euro/Paar	Euro/Paar	Euro/Paar	Euro/Paar	Euro/Paar

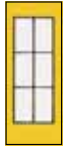

Straßburg

Glasart: Satinato

700,-	712,-	734,-	747,-	726,-	732,-	763,-	775,-	775,-
-------	-------	-------	-------	-------	-------	-------	-------	-------

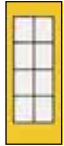

Mailand

Glasart: Pave

691,-	705,-	728,-	743,-	718,-	726,-	758,-	771,-	768,-
-------	-------	-------	-------	-------	-------	-------	-------	-------



Metz

Glasart: satiniert mit Motiv Tazzo,

945,-	960,-	987,-	1004,-	976,-	984,-	1021,-	1035,-	1031,-
-------	-------	-------	--------	-------	-------	--------	--------	--------

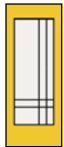

Helsinki

Glasart: satiniert/
Klarglas

677,-	693,-	719,-	737,-	708,-	716,-	753,-	769,-	764,-
-------	-------	-------	-------	-------	-------	-------	-------	-------

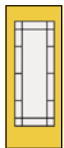

Nancy

Glasart: satiniert mit 25 mm Facette (klar)







1303,-	1321,-	1350,-	1370,-	1338,-	1347,-	1389,-	1407,-	1401,-
--------	--------	--------	--------	--------	--------	--------	--------	--------

Auflegerahmen

Rahmenaußenmaße passend zu Vorsetzrahmen

Auflegerahmen Profile siehe Skizzen für einseitiges Auflegen

– profiliert, rund und flach – **Preis pro Stück**

Holzart	Buche	Eiche	Buche	Eiche	Buche	Ramin	
Oberfläche	Esche	Ramin	Esche	Ramin	weiß	weiß	
	roh	roh	endbeh.	endbeh.			
Linden							
	143,5 x 42,7* 143,5 x 55,2* 143,5 x 67,7*	51,-	61,-	63,-	73,-	75,-	82,-
Stöcken							
	144,9 x 42,7* 145,4 x 55,2* 146,4 x 67,7*	71,-	82,-	85,-	100,-	102,-	112,-
Döhren							
	96,8 x 42,7* 96,8 x 55,2* 96,8 x 67,7*	42,-	49,-	50,-	60,-	61,-	67,-
Kleefeld							
	98,0 x 42,7* 98,5 x 55,2* 99,5 x 67,7*	60,-	69,-	71,-	83,-	86,-	95,-
Wüffel							
	55,2 x 42,7* 55,2 x 55,2* 55,2 x 67,7*	32,-	37,-	38,-	44,-	45,-	50,-
List							
	143,5 x 42,7* 143,5 x 55,2*	92,-	106,-	110,-	129,-	132,-	144,-

*) Rahmenaußenmaß

Profil 22/11 rund

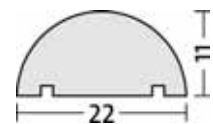

Profil 22/11 flach

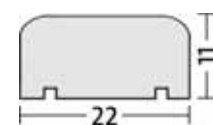

Profil 25/10 profiliert

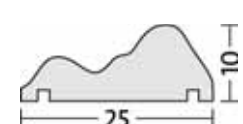

Glasauswahl

Modell Glasstärken	RenoPlan TerzoPlan 4/5 mm	VitroPlan 8 mm	RenoPlan Glas TerzoPlan Glas 8 mm	Pocket Glas 8 mm	Sprossenrahmen 4/5 mm
Aller	–	–	x	x	–
Ald. K weiß (keine ESG)	x	–	–	–	x
Barock weiß	x	x	x	x	x
Chinchilla weiß	x	x	x	x	x
Delta weiß	x	–	–	–	x
Eisblume	x	–	–	–	x
Float weiß	x	x	x	x	x
Gothik weiß	x	–	–	–	x
Havel	x	–	–	–	–
Leine	–	–	x	–	–
Madeira	x	–	–	–	x
Mastercarrée	x	x	x	x	x
Masterligne	x	–	–	–	x
Masterpoint	x	x	x	x	x
Mosel	x	–	–	–	–
Oder	–	–	x	–	–
Pave	x	x	x	x	x
Polo	x	–	–	–	x
Quattro	x	x	x	x	x
Satiniert	x	x	x	x	x
Silvit weiß	x	x	x	x	x
Uadi	x	x	x	x	x
Zero	x	–	–	–	–
504SR200	x	x	x	–	–

weitere Gläser auf Anfrage!

Hinweise zur Qualität und Pflege von Glastüren

Glastüren benötigen keine spezielle Pflege. Vollkommen ausreichend ist es, die Glastüren mit einem trockenen oder feuchten, weichen Staubtuch (kein Baumwollstoff) abzuwischen.

Achtung:

Bitte verwenden Sie keine scheuernden, ätzenden, säurehaltigen oder alkalischen Reinigungsmittel. Es können irreparable Schäden an der Oberfläche entstehen.

Kratzende Werkzeuge, Rasierklingen und Schaber dürfen nicht verwendet werden. Diese können Kratzspuren auf den Oberflächen verursachen.

Benutzen Sie zum Reinigen von groben Verschmutzungen ausreichend destilliertes Wasser und Spiritus (nur bei klaren Türen!) Es sollte die gesamte Fläche gereinigt und getrocknet werden.

Satinierte und mattierte Glastüren nicht mit Druck und ohne Zusatz von Spiritus reinigen. Durch eine falsche Reinigung kann sich die Griffschutzimprägnierung mit der Zeit lösen.

Nach der Reinigung die Oberfläche frei abtrocknen lassen. Bitte vermeiden Sie, daß Wasser über einen längeren Zeitraum auf die Oberfläche einwirken kann.

Design-Gläser für Raumspartüren

Zusätzlich zu den gängigen handelsüblichen Einscheiben-Sicherheitsgläsern (ESG) in 4/5 und 8 mm Stärke gibt es Designgläser mit verschiedenen Motiven.

Preisfindung siehe auf den Produktseiten.

Für RenoPlan Glas / TerzoPlan Glas (8 mm ESG)

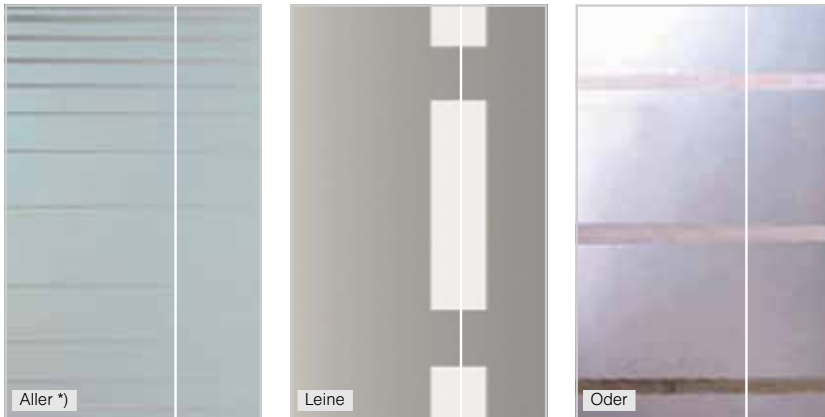

Bei den Abbildungen handelt es sich teilweise um Ausschnitte. Die Strukturen und Ornamente können im Größenverhältnis unterschiedlich ausfallen.

*) auch für VitroPlan
8 mm ESG)

Für RenoPlan / TerzoPlan (4/5 mm ESG)



Richtlinien für Qualität und Technik (Auszug)

Bei Glaselementen können sich produktionsbedingt Strukturveränderungen ergeben. Bei Verwendung mehrerer Scheiben nebeneinander oder übereinander kann keine Gewährleistung für die Strukturgeometrie gegeben werden.

Strukturgläser entsprechen in ihrer Qualität dem Rohprodukt Glas, Einschlüsse, Oberflächen- und Strukturfehler, die die Festigkeit nicht beeinträchtigen, sind handelsüblich und können nicht beanstandet werden.

Die bei der Verwendung von ESG entstehenden Spannungszonen führen zu Doppelbrechungen des Lichtes. Diese werden bei Vorhandensein von polarisiertem Licht als leichte Wolke oder Ringe in den Spektralfarben sichtbar.

Natürliches Licht enthält je nach Wetter oder Tageszeit einen mehr oder weniger hohen Anteil polarisierten Lichtes. Diese physikalischen Erscheinungen sind unvermeidbar und nicht reklamationsfähig.

Generell ist bei der Prüfung die Durchsicht durch die Scheibe und nicht die Aufsicht auf die Scheibe maßgebend.

Die bei der Prüfung wahrgenommenen Abweichungen werden entsprechend auf ihre Zulässigkeit geprüft.

Die Beurteilung der Durchsicht sollte aus einem Betrachtungswinkel erfolgen, der der üblichen Raumnutzung entspricht. In der Regel wird senkrechte Betrachtungsweise zu unterstellen sein.

Geprüft wird unter Bedingungen, die diffusem Tageslicht (z. B. bedeckter Himmel) ohne direktem Gegenlicht (z. B. Sonneneinstrahlung) entsprechen. Die Beanstandungen dürfen nicht besonders markiert sein.

Die Prüfung wird derart vorgenommen, daß sich die Augen des Prüfers

bei klarem und in der Masse eingefärbtem sowie beschichtetem oder emailliertem Floatglas in 1 m Entfernung
in der Höhe der Scheibenmitte befinden.

die Fehlergröße $\leq 0,5$ mm bei Floatglas, klar, in der Masse eingefärbt, beschichtet oder emailliert.
wird in der Regel nicht berücksichtigt.

Weniger Tür = mehr Platz

Brandt Handelskontor GmbH
BRANDT
INRAUMSYSTEME

Völgerstraße 6 · 30519 Hannover · Telefon (05 11) 8 78 05-0
Telefax (05 11) 8 78 05 40 / 45
eMail: brandt@inraumsysteme.de · Internet: www.brandt-inraumsysteme.de



Raumspartüren werden in der Regel dort eingesetzt, wo das Öffnen einer Normtür aus Platzgründen Unbequemlichkeiten verursacht. Brandt Inraumsysteme hat heute für fast jedes Platzproblem eine attraktive Lösung.

Da sind einmal die herkömmlichen **Falttüren** mit unterschiedlich breiten Lamellen, **Schiebetüren**, die in der Wand laufen und so sehr viel Platz sparen, und die Kombination **Falt-Schiebetüren** mit Mittelbedienung oder mit Schloß für herkömmliche Griffgarnituren.

Für den **problemlosen Einbau** von Schiebetüren in die Wand kann das Handwerk heute auf komplette Kits für Trocken- und Mauerwerksbau zurückgreifen. Wir stehen Bauherren und Renovierern gerne mit Rat und Tat zur Seite und beraten ausführlich.



Schiebetür Pocket

Der 100 % Platzsparer. Schafft viel Raum, weil sie in der Wand läuft.



TerzoPlan Glas

Ein Raumspartür-Element mit Zarge (Norm oder auf Maß).

VitroPlan spart bis zu 50 % Platz gegenüber einer Normtür.

Lieferbar in allen gängigen Oberflächen, unterschiedlichste attraktive Gläser, Griffgarnituren in Aluminium matt.

Faltschiebetüren erleichtern das Leben schon im ganz praktischen Bereich.

Einsetzbar in vorhandene Zargen oder mit neuen Durchgangszargen.

An die Bedienung von der Mitte gewöhnt man sich schnell.



Platzbedarf für Normal und Raumspartüren

